



SuperFish

Smart Fish Keeping

User manual

Gebrauchsanweisung

Mode d'emploi

Gebruiksaanwijzing



Pond Multi Vac

Pond Vacuum Cleaner - Teichsauger
Aspirateur de Bassin - Vijverstofzuiger

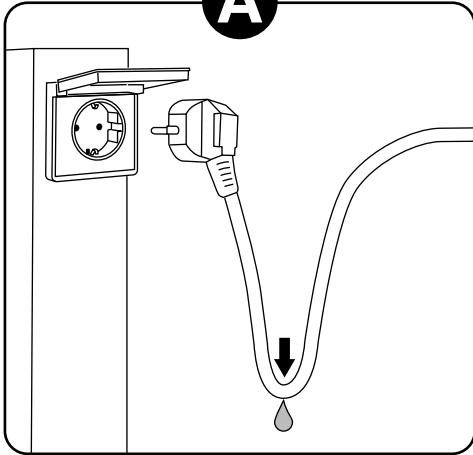
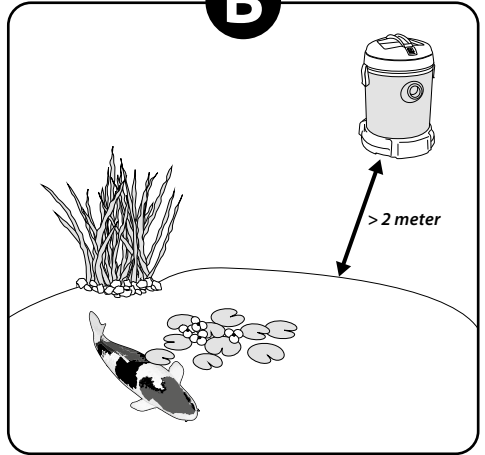
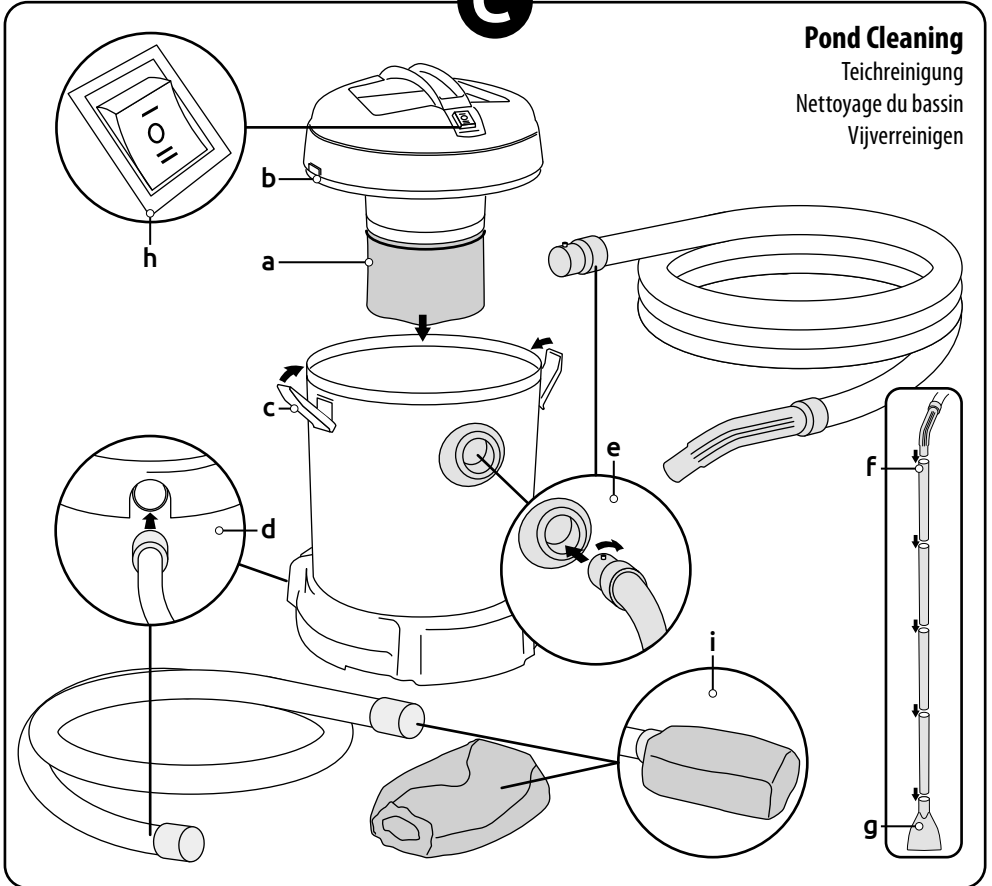
A**B****C**

Pond Cleaning
 Teichreinigung
 Nettoyage du bassin
 Vijverreinigen

D

Vacuuming

Staubsaugen
Aspiration
Stofzuigen

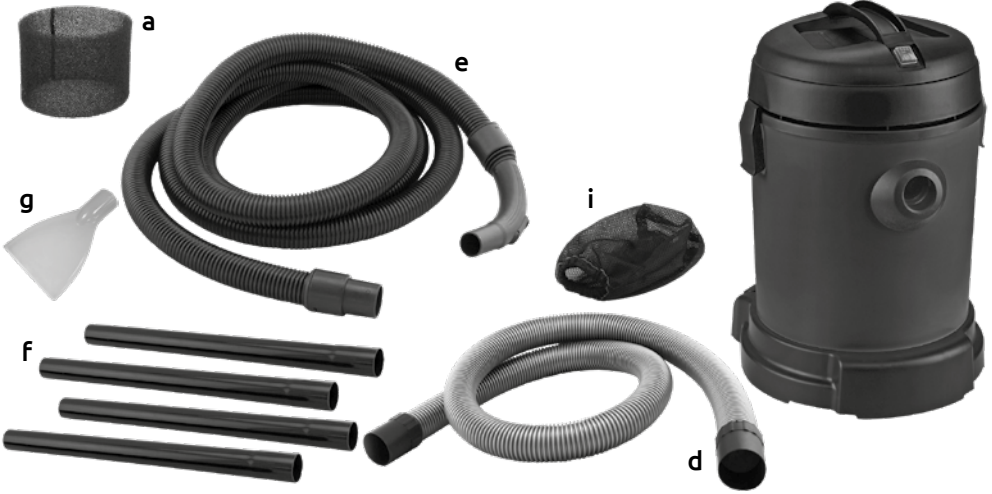
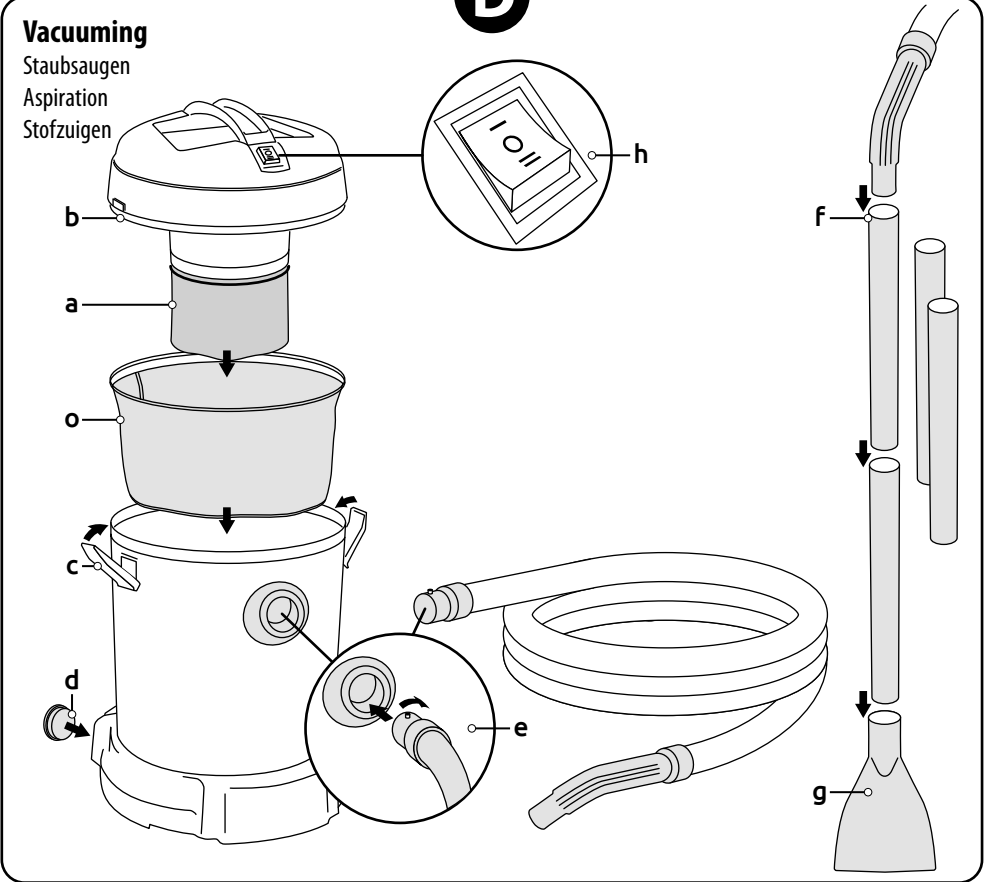

SuperFish Pond Multi Vac Pond Vacuum Cleaner

General instructions



Read this manual carefully before using this device. Keep this manual for future reference.

Meaning of symbols

The following warning symbols and/or signal words are used in this manual:



DANGER!

This means an imminent danger due to electric current. Failure to follow the safety instructions can result in serious or fatal injury and/or serious damage to the product or environment.



WARNING!

This means a dangerous situation. Failure to follow the safety instructions can result in moderate or minor personal injury and/or damage to the product or environment.



NOTICE!

This means caution, useful information or advice.

Fig. ... This refers to the relevant drawing ... on pages 2 and 3 of this manual.

Meaning of the symbols on the device itself:



This device has protection class II.

IP24 This device is protected against splashing water.



This device complies with all applicable EU standards.



This device may not be disposed of with normal household waste but must be collected separately for recycling.

Use

Suitable for indoor and outdoor use, to be used as a multi-purpose vacuum cleaner for dust, grit, leaves, sludge and dirt from pond water. This device is designed for domestic use and is not intended for industrial use.



- Certain substances may form explosive vapours or mixtures when set in motion by the suction air. Therefore, never vacuum up the following substances: flammable, corrosive and/or explosive gases, liquids or dust particles (reactive dust particles, reactive metal dust particles such as aluminium, magnesium or zinc, strong alkaline or acidic cleaning agents, undiluted strong acids or alkalis, solvents, petroleum, petrol, paint thinner, acetone, etc).
- Do not use for sucking up salt water, fats, oils or foodstuffs.
 - Do not use for vacuuming very fine dust such as ash, soot, plaster and cement: these substances cannot be captured by the dust filter.
 - Do not use to vacuum up toxic or carcinogenic substances such as asbestos, asbestos dust, etc.
 - Never vacuum up burning or glowing objects such as cigarettes, cigarette butts, charcoal and/or briquettes, etc.

Safety

Always follow the safety instructions below for safe use of the device. Failure to follow these instructions may endanger persons or the environment.



- This device must be supplied through a residual current device (RCD) having a rated residual operating current not exceeding 30 mA.
- Ensure the voltage shown on the label matches the mains supply voltage.
- This device must be connected to a socket which is earthed.

Fig. A Protect the socket and plug against moisture. Use a drip loop to ensure water cannot reach the socket via the cord.

- Don't use the product if the device, cord or plug is damaged. Return the device to your dealer for repair or recycling. A damaged cord or plug must be replaced immediately by an authorised service/electrician.
- Be careful with the combination of water and electricity. Do not operate with wet hands. Dry hands before carrying out maintenance.
- Never use the device when there are people in the water.
- Always switch off the device before maintenance. Remove the plug from the socket.
- Prevent the device from falling into water. Do not use the device again in case of water damage. The Warranty expires in the event of improper use or water damage.
- If foam forms or liquid escapes, switch device off immediately and remove plug from wall socket.



Fig. B Do not lift or move the device by its cord or suction hose, only lift it by the handle.

Fig. B The device must be placed, at least 2 metres away from the pond, on a horizontal flat surface to prevent it from tipping over.

- Use the device only with original filter sponge (pond cleaning) or original dust filter (vacuuming).
- This device can be used by children aged from 8 years and above, persons with reduced physical, sensory or mental capabilities or lack of experience and knowledge, if they have been given supervision or instructions concerning the use of the device in a safe way and understand the hazards involved. Children shall not play with the device. Cleaning and maintenance of the device shall not be done by children without supervision.
- Modifications to the device may affect the safety. The warranty will also expire.

Function

Multi-functional pond vacuum cleaner with two modes, one for vacuuming and one for pond cleaning.

Constant suction is used for vacuuming dirt around the house and in the garden. This requires a dust filter (Art. 06090030), which is not included.

For removing sludge and dirt from the pond, an interval suction is used, the dirt is vacuumed up together with the pond water (is also a water change). The water drains away via the discharge hose, which you can use to water the plants. The sludge, which you can use as organic fertiliser, is collected in the dirt collection bag.

Using the Pond Multi Vac as a pond cleaner

Fig. C To use the SuperFish Pond Multi Vac as a pond cleaner, install the following accessories.

- Remove the motor housing (top) by opening both clamps (c) and lifting the motor housing from the container.
- Check that the filter sponge (a) is around the lower part of the motor housing. If this is not the case, insert the filter sponge (a) around lower part of the motor housing and secure it with the elastic band.
- Place the motor housing (b) on the container and secure it with the two clamps (c).
- The discharge hose has one end with a rubber shut-off valve and one open end. Insert the open end of the discharge hose (d) into the outlet of the container (bottom/rear).
- Put the dirt collection bag (i) around the other end (with shut-off valve) of the discharge hose.
- Insert the suction hose (e), with the little catch pointing upwards, into the inlet of the container and turn it a quarter turn so that it locks in place.
- Insert the handle of the suction hose (f) into a suction tube. Insert the suction tubes together to the desired length (42/78/114/150 cm).
- Insert the suction tube into the transparent nozzle (g)
- Plug into the mains socket.
- You can now take the Pond Multi Vac into operation by pressing the tilt switch (h) to position II.
- The Pond Multi Vac will now start suctioning. Every time the container is full of water, it will automatically turn off to allow the dirty water to drain away via the drain hose and then start to suction again (Interval).



NOTICE! Always drain the dirty water from the container after use, the container is not intended for storing liquids.

Using the Pond Multi Vac as a vacuum cleaner

Fig. D To use the SuperFish Pond Multi Vac as a vacuum cleaner, install the following accessories.



NOTICE! To use the Pond Multi Vac as a vacuum cleaner, you will need a dust filter (o) (Art. 06090030 - SuperFish Pond Multi Vac Dust Filter), this is not supplied as standard and should be purchased separately. Do not use the Pond Multi Vac as a vacuum cleaner without fitting the dust filter.

- Remove the motor housing (top) by opening both clamps (c) and lifting the motor housing from the container.
- First place the dust filter (o) in the container, with the top edge of the dust filter completely sealing the container.
- Place the motor housing (b) on the container and secure it with the two clamps (c).
- Insert the sealing cap (d) into the outlet of the container (bottom/rear).
- Insert the suction hose (e), with the little catch pointing upwards, into the inlet of the container and turn it a quarter turn so that it locks in place.
- Insert the handle of the suction hose (f) into a suction tube. Insert the suction tubes together to the desired length (42/78/114/150 cm).
- Insert the suction tube into the transparent nozzle (g)
- Plug into the mains socket.
- You can now take the Pond Multi Vac into operation by pressing the tilt switch (h) to position I.
- The Pond Multi Vac will now start vacuuming constantly.



NOTICE! Empty the container regularly.

Maintenance

 **NOTICE!** The Pond Multi Vac must be cleaned regularly for trouble-free operation. Faults due to a dirty motor caused by improper or lack of maintenance are not covered by the warranty.



- **ALWAYS** disconnect the mains plug before carrying out maintenance!
- Clean the housing regularly with a damp cloth (preferably after each use).
- For stubborn dirt, use a soft cloth moistened with warm soapy water. NEVER use solvents (benzene, alcohol, ammonia, etc.), these can damage the plastic parts.
- Loosen the clamps and remove the motor housing (b) from the container.
- Carefully remove the filter sponge (after pond cleaning) from the motor housing and rinse it clean.
- Let the filter sponge dry thoroughly before replacing it. Replace the filter sponge if it is damaged.
- Clean the underside of the motor housing and the float with a soft cloth, check for any damage and that the float is still working properly.
- You can rinse out the dirt collection bag with water.
- If the Pond Multi Vac has been used as a vacuum cleaner, remove the dust filter after use and shake it out to maintain vacuum power.
- The dust filter can be rinsed with water, let it dry well before replacing it. Replace the dust filter (Art. 06090030) if it is damaged.
- Empty the container and clean it on the inside with a (damp) cloth and/or rinse it with water. Make sure the container is dry before replacing the motor housing.

 **NOTICE!** Always store the device in a dry place after use.

Recycling

 This symbol indicates that this product (if it is discarded) may not be disposed of with normal household waste. Instead it must be handed in at an official collection centre (e.g. HWRC). Or can be returned to the dealer when purchasing a similar new product. Follow the applicable rules in your country for the separate collection of electrical and electronic products. Separate collection and recycling are better for the environment, public health and reduces waste.

Warranty

 2 years manufacturer's warranty on materials and construction defects. Devices must be returned complete with all components, accompanied with an official proof of purchase confirming a purchase date for any warranty claims. Incomplete devices of which parts are missing, and devices without proof of purchase are not eligible for warranty. After receiving and checking, we will determine whether the device will be repaired or replaced. For a device repaired or replaced under warranty, the remaining time of the original warranty period applies. Carefully read the instructions on installation, use and maintenance. Damage due to incorrect use, water damage, damage due to contamination or not cleaning the device, damage to the cord are not covered by the warranty.

Always keep the proof of purchase, without proof of purchase the warranty will be void!

SuperFish Pond Multi Vac Teichsauger

Allgemeine Anweisung



Lesen Sie dieses Handbuch sorgfältig durch, bevor Sie das Gerät verwenden. Bewahren Sie dieses Handbuch für den späteren Gebrauch auf.

Bedeutung der Symbole

Die folgenden Warnsymbole und/oder Signalwörter werden in diesem Handbuch verwendet:



GEFAHR!

Dies bedeutet eine unmittelbare Gefahr durch Stromschlag. Die Nichtbeachtung der Sicherheitshinweise kann zu schweren oder tödlichen Verletzungen und/oder schweren Schäden am Produkt oder der Umgebung führen.



WARNUNG!

Dies bedeutet eine gefährliche Situation. Die Nichtbeachtung der Sicherheitshinweise kann zu leichten bis mittelschweren Personenschäden und/oder Schäden am Produkt oder der Umgebung führen.



ACHTUNG!

Dies bedeutet Vorsicht, nützliche Informationen oder Ratschläge.

Fig. ... Dies verweist auf die betreffende Zeichnung ... auf den Seiten 2 und 3 dieses Handbuchs.

Bedeutung der Symbole auf dem Gerät selbst:



Dieses Gerät hat Schutzklasse II.

IP24 Dieses Gerät ist geschützt vor Spritzwasser von allen Seiten.



Dieses Gerät entspricht den geltenden EU-Normen.



Dieses Gerät darf nicht mit dem normalen Hausmüll entsorgt werden, sondern muss zum Recycling getrennt gesammelt werden.

Anwendung

Geeignet für den Innen- und Außenbereich, als Mehrzwecksauger für Staub, Kies, Laub, Schlamm und Schmutz aus dem Teichwasser zu verwenden. Dieses Gerät ist für den Hausgebrauch und nicht für den industriellen Gebrauch bestimmt.



Bestimmte Stoffe können explosive Dämpfe oder Gemische bilden, wenn sie durch die Saugluft in Bewegung gesetzt werden. Saugen Sie daher niemals die folgenden Stoffe auf: brennbare, ätzende und/oder explosive Gase, Flüssigkeiten oder Staubpartikel (reaktive Staubpartikel, reaktive Metallstaubpartikel wie Aluminium, Magnesium oder Zink, stark alkalische oder saure Reinigungsmittel, unverdünnte starke Säuren oder Laugen, Lösungsmittel, Petroleum, Benzin, Farbverdünner, Aceton usw.).

- Verwenden Sie ihn nicht zum Aufsaugen von Salzwasser, Fetten, Ölen oder Lebensmitteln.
- Verwenden Sie den Staubsauger nicht zum Aufsaugen von sehr feinem Staub wie Asche, Ruß, Gips und Zement: da diese Stoffe vom Staubfilter nicht aufgefangen werden können.
- Verwenden Sie den Staubsauger nicht zum Aufsaugen giftiger oder krebserregender Stoffe wie Asbest, Asbeststaub, usw.
- Saugen Sie niemals brennende oder glühende Gegenstände wie Zigaretten, Zigarettenstummel, Holzkohle und/oder Briketts, usw auf.

Sicherheitshinweise

Befolgen Sie stets die nachstehenden Sicherheitshinweise zur sicheren Verwendung des Geräts. Die Nichtbeachtung dieser Anweisungen kann Personen oder die Umgebung gefährden.



- Dieses Gerät muss über einen Fehlerstrom-Schutzschalter mit einem Bemessungsfehlerstrom von maximal 30 mA versorgt sein.
- Stellen Sie sicher, dass die auf dem Etikett angegebene Spannung mit der Netzspannung übereinstimmt.
- Dieses Gerät muss an eine geerdete Steckdose angeschlossen werden.

Fig. A Schützen Sie die Steckdose und den Stecker vor Feuchtigkeit. Verwenden Sie eine Tropfschleife, um sicherzustellen, dass kein Wasser über das Netzkabel in die Steckdose gelangen kann.

- Verwenden Sie das Gerät nicht, wenn das Gerät, das Kabel oder der Stecker beschädigt ist. Geben Sie das Gerät zur Reparatur oder zum Recyclen an Ihren Händler zurück. Ein beschädigtes Kabel oder ein beschädigter Stecker muss sofort von einem autorisierten Kundendienst/Elektriker ausgetauscht werden.
- Seien Sie vorsichtig mit der Kombination von Wasser und Strom. Nicht mit nassen Händen bedienen. Trocknen Sie die Hände, bevor Sie Wartungsarbeiten durchführen.
- Verwenden Sie das Gerät niemals, wenn sich Personen im Wasser befinden.
- Schalten Sie das Gerät vor der Wartung immer aus. Ziehen Sie den/die Stecker aus der Steckdose.
- Verhindern Sie, dass das Gerät ins Wasser fällt. Benutzen Sie das Gerät im Falle eines Wasserschadens nicht mehr. Die Garantie erlischt bei unsachgemäßem Gebrauch oder Wasserschaden.
- Wenn sich Schaum bildet oder Flüssigkeit austritt, schalten Sie das Gerät sofort aus und ziehen Sie den Netzstecker.



• Heben oder bewegen Sie das Gerät nicht am Kabel oder am Saugschlauch, sondern nur am Griff.

Fig. B Stellen Sie das Gerät mindestens 2 Meter vom Teich entfernt auf eine waagerechte, ebene Fläche, damit es nicht umkippen kann.

- Verwenden Sie das Gerät nur mit dem Original-Filterschwamm (Teichreinigung) oder dem Original-Staubfilter (Staubsaugen).
- Dieses Gerät kann von Kindern ab 8 Jahren und Personen mit eingeschränkten physischen, sensorischen oder mentalen Fähigkeiten oder mangelnder Erfahrung und Kenntnis verwendet werden, wenn sie in sicherer Weise beaufsichtigt werden oder Anweisungen zum sicheren Gebrauch des Geräts erhalten haben und die damit verbundenen Gefahren verstehen. Kinder dürfen nicht mit dem Gerät spielen. Die Reinigung und Wartung des Geräts durch den Benutzer darf nicht von Kindern ohne Aufsicht durchgeführt werden.
- Änderungen am Gerät können die Sicherheit beeinträchtigen. Die Garantie verfällt ebenfalls.

Funktion

Multifunktionaler Teichsauger mit zwei Einstellungen, einem zum Saugen und einem zur Teichreinigung.

Die konstante Ansaugung dient zum Aufsaugen von Schmutz rund um das Haus und im Garten. Dazu ist ein Staubfilter (Art. 06090030) erforderlich, der nicht im Lieferumfang enthalten ist.

Zum Entfernen von Schlick und Schmutz aus dem Teich wird eine Intervallabsaugung verwendet, wobei der Schmutz zusammen mit dem Teichwasser aufgesaugt wird (ist auch ein Wasserwechsel). Das Wasser fließt über den Abflussschlauch ab, mit dem Sie die Pflanzen bewässern können. Der Schlamm, den Sie als organischen Dünger verwenden können, wird im Schmutzfangsack gesammelt.

Verwendung des Pond Multi Vac als Teichreiniger

Fig. C Um den SuperFish Pond Multi Vac als Teichreiniger zu verwenden, installieren Sie die folgenden Zubehörteile.

- Entfernen Sie das Motorgehäuse (oben), indem Sie beide Klammern (c) öffnen und das Motorgehäuse vom Behälter abheben.
- Prüfen Sie, ob der Filterschwamm (a) um den unteren Teil des Motorgehäuses herum liegt. Wenn dies nicht der Fall ist, legen Sie den Filterschwamm (a) um den unteren Teil des Motorgehäuses und befestigen Sie ihn mit dem Gummiband.
- Setzen Sie das Motorgehäuse (b) auf den Behälter und befestigen Sie es mit den beiden Klammern (c).
- Der Abflussschlauch hat ein Ende mit einem Gummi-Absperrventil und ein offenes Ende. Stecken Sie das offene Ende des Abflussschlauchs (d) in den Auslass des Behälters (unten/hinten).
- Legen Sie den Schmutzfangsack (i) um das andere Ende (mit Absperrventil) des Abflussschlauchs.
- Stecken Sie den Saugschlauch (e) mit dem kleinen Verschluss nach oben in den Einlass des Behälters und drehen Sie ihn eine Vierteldrehung, so dass er einrastet.
- Stecken Sie den Griff des Saugschlauchs (f) in ein Saugrohr. Stecken Sie die Saugrohre zusammen auf die gewünschte Länge (42/78/114/150 cm).
- Stecken Sie den Saugschlauch in die transparente Düse (g).
- Stecken Sie den Stecker in die Steckdose.
- Sie können den Pond Multi Vac nun in Betrieb nehmen, indem Sie den Kippschalter (h) in die Position II drücken.
- Der Pond Multi Vac beginnt jetzt mit dem Ansaugen. Jedes Mal, wenn der Behälter mit Wasser gefüllt ist, schaltet er sich automatisch ab, damit das Schmutzwasser über den Abflussschlauch abfließen kann, und beginnt dann erneut mit dem Ansaugen (Intervall).



ACHTUNG! Lassen Sie das Schmutzwasser nach dem Gebrauch immer aus dem Behälter ab. Der Behälter ist nicht für die Lagerung von Flüssigkeiten vorgesehen.

Verwendung des Pond Multi Vac als Staubsauger

Fig. D Um den SuperFish Pond Multi Vac als Staubsauger zu verwenden, installieren Sie die folgenden Zubehörteile.



ACHTUNG! Um den Pond Multi Vac als Staubsauger zu verwenden, benötigen Sie einen Staubfilter (o) (Art. 06090030 - SuperFish Pond Multi Vac Dust Filter), der nicht im Lieferumfang enthalten ist und zusätzlich gekauft werden muss. Verwenden Sie den Pond Multi Vac nicht als Staubsauger, ohne den Staubfilter einzusetzen.

- Entfernen Sie das Motorgehäuse (oben), indem Sie beide Klammern (c) öffnen und das Motorgehäuse vom Behälter abheben.
- Setzen Sie zuerst den Staubfilter (o) in den Behälter ein, wobei die Oberkante des Staubfilters den Behälter vollständig abdichten muss.
- Setzen Sie das Motorgehäuse (b) auf den Behälter und befestigen Sie es mit den beiden Klammern (c).
- Setzen Sie die Verschlusskappe (d) in den Auslass des Behälters (unten/hinten).
- Stecken Sie den Saugschlauch (e) mit dem kleinen Verschluss nach oben in den Einlass des Behälters und drehen Sie ihn eine Vierteldrehung, so dass er einrastet.
- Stecken Sie den Griff des Saugschlauchs (f) in ein Saugrohr. Stecken Sie die Saugrohre zusammen auf die gewünschte Länge (42/78/114/150 cm).
- Stecken Sie den Saugschlauch in die transparente Düse (g).
- Stecken Sie den Stecker in die Steckdose.
- Sie können den Pond Multi Vac nun in Betrieb nehmen, indem Sie den Kippschalter (h) in die Position I drücken.
- Der Pond Multi Vac saugt nun ununterbrochen.



ACHTUNG! Leeren Sie den Behälter regelmäßig aus.

Wartung

 **ACHTUNG!** Der Pond Multi Vac muss für einen störungsfreien Betrieb regelmäßig gereinigt werden. Störungen aufgrund eines verschmutzten Motors, die durch unsachgemäße oder fehlende Wartung verursacht werden, sind nicht durch die Garantie abgedeckt.



Ziehen Sie **IMMER** den Netzstecker, bevor Sie eine Wartung durchführen!

- Reinigen Sie das Gehäuse regelmäßig mit einem feuchten Tuch (vorzugsweise nach jedem Gebrauch).
- Verwenden Sie bei hartnäckigem Schmutz ein weiches, mit warmer Seifenlauge angefeuchtetes Tuch. Verwenden Sie **NIEMALS** Lösungsmittel (Benzol, Alkohol, Ammoniak usw.), diese können die Kunststoffteile beschädigen.
- Lösen Sie die Klammer und nehmen Sie das Motorgehäuse (b) von dem Behälter ab.
- Nehmen Sie den Filterschwamm (nach der Teichreinigung) vorsichtig aus dem Motorgehäuse und spülen Sie ihn sauber.
- Lassen Sie den Filterschwamm gründlich trocknen, bevor Sie ihn wieder einsetzen. Ersetzen Sie den Filterschwamm, wenn er beschädigt ist.
- Reinigen Sie die Unterseite des Motorgehäuses und den Schwimmer mit einem weichen Tuch, prüfen Sie, ob er beschädigt ist und ob er noch richtig funktioniert.
- Sie können den Schmutzfangsack mit Wasser ausspülen.
- Wenn Sie den Pond Multi Vac als Staubsauger verwenden, nehmen Sie den Staubfilter nach dem Gebrauch heraus und schütteln Sie ihn aus, um die Saugkraft zu erhalten.
- Der Staubfilter kann mit Wasser ausgespült werden. Lassen Sie ihn gut trocknen, bevor Sie ihn wieder einsetzen. Ersetzen Sie den Staubfilter (Art. 06090030), wenn er beschädigt ist.
- Leeren Sie den Behälter und reinigen Sie ihn von innen mit einem (feuchten) Tuch und/oder spülen Sie ihn mit Wasser aus. Stellen Sie sicher, dass der Behälter trocken ist, bevor Sie das Motorgehäuse wieder aufsetzen.



ACHTUNG! Lagern Sie das Gerät nach dem Gebrauch immer an einem trockenen Ort.

Recycling



Dieses Symbol weist darauf hin, dass dieses Produkt (falls es ausrangiert wird) nicht mit dem normalen Hausmüll entsorgt werden darf. Stattdessen muss es bei einer offiziellen Sammelstelle (z.B. den Wertstoffhöfen Ihrer Stadt oder Gemeinde) abgegeben werden oder es kann beim Kauf eines ähnlichen neuen Produkts an den Händler zurückgegeben werden. Beachten Sie die in Ihrem Land geltenden Vorschriften für die getrennte Entsorgung von elektrischen und elektronischen Produkten. Getrennte Entsorgung und Recycling ist besser für die Umwelt, die öffentliche Gesundheit und reduziert den Abfall.

Garantie



2 Jahre Herstellergarantie auf Material- und Konstruktionsfehler. Geräte müssen komplett mit allen Komponenten zusammen und einem offiziellen Kaufbeleg, der das Kaufdatum bestätigt, zurückgeschickt werden, damit Garantieansprüche geltend gemacht werden können. Unvollständige Geräte, von denen Teile fehlen, und Geräte ohne Kaufnachweis kommen für die Garantie nicht in Frage. Nach Erhalt und Prüfung entscheiden wir, ob das Gerät repariert oder ersetzt wird. Für ein Gerät, das im Rahmen der Garantie repariert oder ersetzt wurde, gilt die Restdauer der ursprünglichen Garantiezeit. Lesen Sie die Anweisungen zu Installation, Gebrauch und Wartung sorgfältig durch. Schäden durch unsachgemäßen Gebrauch, Wasserschaden, durch Verschmutzung und nicht Reinigen des Gerätes und Beschädigung des Kabels sind nicht durch die Garantie abgedeckt.

Bewahren Sie den Kaufbeleg immer auf, ohne Kaufbeleg erlischt die Garantie!

SuperFish Pond Multi Vac Aspirateur de Bassin

Instructions générales



Lisez attentivement ce manuel avant d'utiliser l'appareil. Conservez ce manuel pour ses futures utilisations.

Signification des symboles

Les symboles et / ou mots d'avertissement suivants sont utilisés dans ce manuel :



DANGER !

Cela signifie un danger imminent dû à un choc électrique. Le non-respect des consignes de sécurité peut entraîner des blessures graves ou mortelles et / ou des dommages graves au produit ou à l'environnement.



ATTENTION !

Cela signifie une situation dangereuse. Le non-respect des consignes de sécurité peut entraîner des blessures corporelles mineures ou légères et / ou des dommages au produit ou à l'environnement.



REMARQUE !

Cela signifie prudence, informations utiles ou conseils.

Fig. ... Il s'agit du schéma correspondant ... aux pages 2 et 3 de ce manuel.

Signification des symboles sur l'appareil lui-même :



Cet appareil a la classe de protection II.

IP24 Cet appareil est protégé contre les projections d'eau de toutes directions.



Cet appareil est conforme aux normes européennes applicables.



Cet appareil ne doit pas être jeté avec les ordures ménagères normales mais doit être collecté séparément pour être recyclé.

Utilisation

Convient pour un usage intérieur et extérieur, comme aspirateur polyvalent pour la poussière, les gravillons, les feuilles, les boues et la saleté de l'eau du bassin. Cet appareil est conçu pour un usage domestique et n'est pas destiné à un usage industriel.



Certaines substances peuvent former des vapeurs ou des mélanges explosifs lorsqu'elles sont mises en mouvement par l'air aspiré. Par conséquent, n'aspirez jamais les substances suivantes : gaz, liquides ou particules de poussière inflammables, corrosifs et/ou explosifs (particules de poussière réactives, particules de poussière métallique réactives telles que l'aluminium, le magnésium ou le zinc, produits de nettoyage fortement alcalins ou acides, acides ou alcalins forts non dilués, solvants, pétrole, essence, diluant pour peinture, acétone, etc.)

- Ne pas utiliser pour aspirer de l'eau salée, des graisses, des huiles ou des denrées alimentaires.
- N'utilisez pas l'aspirateur pour aspirer des poussières très fines telles que les cendres, la suie, le plâtre et le ciment : car ces substances ne peuvent pas être capturées par le filtre à poussière.
- N'utilisez pas l'aspirateur pour aspirer des substances toxiques ou cancérigènes telles que l'amiante, la poussière d'amiante, etc.
- N'aspirez jamais d'objets brûlants ou incandescents tels que des cigarettes, des mégots, du charbon de bois et/ou des briquettes, etc.

Sécurité

Suivez toujours les instructions de sécurité ci-dessous pour une utilisation sûre de l'appareil. Le non-respect de ces instructions peut mettre en danger les personnes ou l'environnement.

 • Cet appareil doit être alimenté par un disjoncteur différentiel dont le courant de défaut nominal ne dépasse pas 30 mA.

- Assurez-vous que la tension indiquée sur l'étiquette correspond à la tension d'alimentation secteur.
- Cet appareil doit être connecté à une prise de courant reliée à la terre.

Fig. A Protégez la prise et la fiche contre l'humidité. Utilisez une boucle d'égouttement pour vous assurer que l'eau ne peut pas atteindre la prise via le câble d'alimentation.

- N'utilisez pas le produit si l'appareil, le cordon ou la fiche sont endommagés. Retournez l'appareil à votre revendeur pour réparation ou recyclage. Un cordon ou une fiche endommagé(e) doit être remplacé(e) immédiatement par un service après-vente/électricien agréé.
- Soyez prudent : eau et électricité ne font pas bon ménage. Ne pas utiliser avec les mains mouillées. Séchez-vous les mains avant d'effectuer l'entretien.
- N'utilisez jamais l'appareil lorsqu'il y a des gens dans l'eau.
- Avant toute opération d'entretien, éteignez toujours l'appareil. Débranchez la fiche de la prise.
- Évitez que l'appareil ne tombe dans l'eau. N'utilisez plus l'appareil s'il a été endommagé par l'eau. La garantie est annulée en cas d'utilisation incorrecte ou de dégâts des eaux.
- Si de la mousse se forme ou si du liquide s'échappe, éteignez immédiatement l'appareil et débranchez-le.

 • Ne soulevez pas ou ne déplacez pas l'appareil par le cordon ou le tuyau d'aspiration, mais uniquement par la poignée.

Fig. B L'appareil doit être placé, à une distance d'au moins 2 mètres du bassin, sur une surface plane et horizontale afin d'éviter qu'il ne se renverse.

- N'utilisez l'appareil qu'avec la mousse de filtration d'origine (nettoyage du bassin) ou le filtre à poussière d'origine (aspiration).
- Cet appareil peut être utilisé par des enfants âgés de 8 ans et plus et des personnes ayant des capacités physiques, sensorielles ou mentales réduites ou un manque d'expérience et de connaissances, s'ils ont reçu une supervision ou des instructions concernant l'utilisation de l'appareil de manière sûre et comprendre les dangers impliqués. Les enfants ne peuvent pas jouer avec l'appareil. Le nettoyage et l'entretien par l'utilisateur de l'appareil ne doivent pas être effectués par des enfants sans surveillance.
- Les modifications apportées à l'appareil peuvent affecter la sécurité. La garantie expirera également.

Fonctionnement

Aspirateur de bassin multifonctionnel avec deux modes d'aspiration, l'un pour l'aspiration et l'autre pour le nettoyage du bassin.

L'aspiration constante est utilisée pour aspirer la saleté autour de la maison et dans le jardin. L'appareil nécessite un filtre à poussière (Art. 06090030), qui n'est pas inclus.

Pour éliminer la boue et les saletés du bassin, on utilise une aspiration à intervalles, la saleté est aspirée avec l'eau du bassin (il s'agit également d'un changement d'eau). L'eau s'écoule par le tuyau d'évacuation, que vous pouvez utiliser pour arroser les plantes. La boue, que vous pouvez utiliser comme engrais organique, est recueillie dans le sac de collecte des saletés.

Utilisation du Pond Multi Vac comme nettoyeur de bassin

Fig. C Pour utiliser le SuperFish Pond Multi Vac comme nettoyeur de bassin, installez les accessoires suivants.

- Retirez le boîtier du moteur (en haut) en ouvrant les deux clips (c) et en soulevant le boîtier du moteur du réservoir.
- Vérifiez que la mousse de filtration (a) se trouve autour de la partie inférieure du boîtier du moteur. Si ce n'est pas le cas, insérez la mousse de filtration (a) autour de la partie inférieure du boîtier du moteur et fixez-la avec l'élastique.
- Placez le boîtier du moteur (b) sur le réservoir et fixez-le à l'aide des deux clips (c).
- Le tuyau d'évacuation a une extrémité munie d'un clapet d'arrêt en caoutchouc et une extrémité ouverte. Insérez l'extrémité ouverte du tuyau d'évacuation (d) dans la sortie du réservoir (en bas/à l'arrière).
- Placez le sac de collecte des saletés (i) autour de l'autre extrémité (avec clapet d'arrêt) du tuyau d'évacuation.
- Insérez le tuyau d'aspiration (e), avec le petit loquet dirigé vers le haut, dans l'entrée du réservoir et tournez-le d'un quart de tour pour qu'il soit verrouillé.
- Insérez la poignée du tuyau d'aspiration (f) dans un tube d'aspiration. Insérez les tubes d'aspiration ensemble jusqu'à la longueur souhaitée (42/78/114/150 cm).
- Insérez le tube d'aspiration dans l'embout d'aspiration transparent (g).
- Branchez la fiche dans la prise.
- Vous pouvez maintenant mettre le Pond Multi Vac en service en appuyant sur le bouton (h) en position II.
- Le Pond Multi Vac commence alors à aspirer. Chaque fois que le réservoir est plein d'eau, il s'arrête automatiquement pour permettre à l'eau sale de s'écouler par le tuyau d'évacuation, puis recommence à aspirer (Intervalle).



REMARQUE ! Videz toujours l'eau sale du réservoir après utilisation ; ce réservoir n'est pas destiné à stocker des liquides.

Utilisation du Pond Multi Vac comme aspirateur

Fig. D Pour utiliser le SuperFish Pond Multi Vac comme aspirateur, installez les accessoires suivants.



REMARQUE ! Pour utiliser le Pond Multi Vac comme aspirateur, vous aurez besoin d'un filtre à poussière (o) (Art. 06090030 - SuperFish Pond Multi Vac Dust Filter), qui n'est pas fourni en standard et doit être acheté séparément. N'utilisez pas le Pond Multi Vac comme aspirateur sans avoir installé le filtre à poussière.

- Retirez le boîtier du moteur (en haut) en ouvrant les deux clips (c) et en soulevant le boîtier du moteur du réservoir.
- Placez d'abord le filtre à poussière (o) dans le réservoir, en veillant à ce que le bord supérieur du filtre à poussière ferme complètement le réservoir.
- Placez le boîtier du moteur (b) sur le réservoir et fixez-le à l'aide des deux clips (c).
- Insérez le bouchon d'étanchéité (d) dans la sortie du réservoir (en bas/à l'arrière).
- Insérez le tuyau d'aspiration (e), avec le petit loquet dirigé vers le haut, dans l'entrée du réservoir et tournez-le d'un quart de tour pour qu'il soit verrouillé.
- Insérez la poignée du tuyau d'aspiration (f) dans un tube d'aspiration. Insérez les tubes d'aspiration ensemble jusqu'à la longueur souhaitée (42/78/114/150 cm).
- Insérez le tube d'aspiration dans l'embout d'aspiration transparent (g).
- Branchez la fiche dans la prise.
- Vous pouvez maintenant mettre le Pond Multi Vac en service en appuyant sur le bouton (h) en position I.
- Le Pond Multi Vac commence alors à aspirer en permanence.



REMARQUE ! Videz régulièrement le réservoir.

Entretien

 **REMARQUE !** Le Pond Multi Vac doit être nettoyé régulièrement pour fonctionner sans problème. Les pannes dues à un encrassement du moteur causé par un entretien inadéquat ou un manque d'entretien ne sont pas couvertes par la garantie.



- Débranchez TOUJOURS la prise secteur avant de procéder à l'entretien !
- Nettoyez régulièrement le boîtier avec un chiffon humide (de préférence après chaque utilisation).
- Pour les salissures tenaces, utilisez un chiffon doux imbibé d'eau chaude savonneuse. N'utilisez JAMAIS de solvants (benzène, alcool, ammoniacque, etc.), qui peuvent endommager les pièces en plastique.
- Desserrez les clips de fermeture et retirez le boîtier du moteur (b) du réservoir.
- Retirez avec précaution la mousse de filtration (après le nettoyage du bassin) du boîtier du moteur et rincez-la.
- Laissez la mousse de filtration sécher complètement avant de la remettre en place. Remplacez la mousse de filtration si elle est endommagée.
- Nettoyez le dessous du boîtier du moteur et le flotteur à l'aide d'un chiffon doux, vérifiez qu'ils ne sont pas endommagés et que le flotteur fonctionne toujours correctement.
- Vous pouvez rincer le sac de collecte des saletés avec de l'eau.
- Si vous utilisez le Pond Multi Vac comme aspirateur, retirez le filtre à poussière après utilisation et secouez-le pour maintenir la puissance d'aspiration.
- Le filtre à poussière peut être rincé à l'eau, laissez-le bien sécher avant de le remettre en place. Remplacez le filtre à poussière (Art. 06090030) s'il est endommagé.
- Videz le réservoir et nettoyez-en l'intérieur avec un chiffon (humide) et/ou rincez-le à l'eau. Assurez-vous que le réservoir est sec avant de remettre le boîtier du moteur en place.



REMARQUE ! Après utilisation, rangez toujours l'appareil dans un environnement sec.

Recyclage



Ce symbole indique que ce produit (s'il est jeté) ne peut pas être éliminé avec les ordures ménagères normales. Au lieu de cela, il doit être déposé dans un centre de collecte officiel, ou peut être retourné au revendeur lors de l'achat d'un nouveau produit similaire. Suivez les règles applicables dans votre pays pour la collecte séparée des produits électriques et électroniques. La collecte et le recyclage séparés sont meilleurs pour l'environnement, la santé publique et réduisent les déchets.

Garantie



Garantie du fabricant de 2 ans sur les défauts de matériaux et de construction. Les appareils doivent être retournés complets avec tous les composants, accompagnés d'une preuve d'achat officielle confirmant une date d'achat pour toute réclamation sous garantie. Les appareils incomplets dont des pièces sont manquantes et les appareils sans preuve d'achat ne sont pas éligibles à la garantie. Après réception et vérification, nous déterminerons si l'appareil sera réparé ou remplacé. Pour un appareil réparé ou remplacé sous garantie, le temps restant de la période de garantie d'origine s'applique. Lisez attentivement les instructions d'installation, d'utilisation et d'entretien. Les dommages dus à une mauvaise utilisation, dégâts des eaux, les dommages dus à la contamination par un détergent, les dommages dus au manque d'entretien et de nettoyage et les dommages au câble, ne sont pas couverts par la garantie.

Gardez toujours la preuve d'achat, sans preuve d'achat la garantie sera annulée !

SuperFish Pond Multi Vac Vijverstofzuiger

Algemene instructies



Lees deze gebruiksaanwijzing zorgvuldig door voordat u het apparaat in gebruik neemt. Bewaar deze gebruiksaanwijzing voor toekomstig gebruik.

Betekenis van symbolen

De volgende waarschuwingssymbolen en/of signaalwoorden worden in deze gebruiksaanwijzing gebruikt:



GEVAAR!

Dit betekent een dreigend gevaar door elektrische schok, indien de veiligheidsinstructies niet worden opgevolgd kan dit leiden tot ernstig of dodelijk letsel en/of ernstige schade aan het product of omgeving.



WAARSCHUWING!

Dit betekent een gevaarlijke situatie, indien de veiligheidsinstructies niet worden opgevolgd kan dit leiden tot gemiddeld of licht lichamelijk letsel en/of schade aan het product of omgeving.



OPMERKING!

Dit betekent voorzichtig, nuttige informatie of advies.

Fig. ... Dit verwijst naar de betreffende tekening ... op pagina 2 en 3 van deze gebruiksaanwijzing.

Betekenis van de symbolen op het apparaat zelf:



Dit apparaat heeft beschermingsklasse II.

IP24 Dit apparaat is beschermd tegen spatwater vanuit alle richtingen.



Dit apparaat voldoet aan de geldende EU normen.



Dit apparaat mag niet met het normale huishoudelijk afval afgedankt worden, maar moet gescheiden worden ingezameld voor recycling.

Toepassing

Geschikt voor binnen en buitengebruik, te gebruiken als multi-functionele zuiger voor stof, gruis, bladeren, slib en vuil uit vijverwater. Dit apparaat is voor huishoudelijk gebruik ontwikkeld en is niet bedoeld voor industrieel gebruik.



Bepaalde stoffen kunnen explosieve dampen of mengsels vormen als ze door de aanzuiglucht in beweging worden gebracht. De volgende stoffen daarom nooit opzuigen: ontvlambare, bijtende en/of explosieve gassen, vloeistoffen of stofdeeltjes (reactieve stofdeeltjes, reactieve deeltjes metaalstof zoals aluminium, magnesium of zink, sterke alkaline of zure schoonmaakmiddelen, onverdunde sterke zuren of alkalies, oplosmiddelen, petroleum, benzine, verfverdunder, aceton, etc).

- Niet gebruiken voor het opzuigen van zoutwater, vetten, oliën of voedingsmiddelen.
- Niet gebruiken voor het opzuigen van zeer fijn stof zoals as, roet, gips en cement: deze stoffen kunnen niet door het stoffilter worden opgevangen.
- Niet gebruiken voor het opzuigen van giftige of kankerverwekkende stoffen zoals asbest, asbeststof, etc.
- Nooit brandende of gloeiende voorwerpen opzuigen zoals sigaretten, sigarettenpeuken, houtskool en/of briketten, etc.

Veiligheid

Neem de onderstaande veiligheidsinstructies altijd in acht voor een veilig gebruik van het apparaat. Het niet in acht nemen van deze instructies kan gevaar opleveren voor personen of de omgeving.



- Dit apparaat moet van stroom worden voorzien via een aardlekschakelaar (ALS) met een nominale lekstroom van maximaal 30 mA.
- Controleer of de spanning die op het label wordt aangegeven, overeenkomt met de netspanning.
- Dit apparaat moet worden aangesloten op een geaard stopcontact.

Fig. A Bescherm het stopcontact en de stekker tegen vocht. Zorg door middel van een druppellus dat water niet via het netsnoer in het stopcontact kan komen.

- Het apparaat niet gebruiken bij schade aan het apparaat, snoer of stekker. Bied het apparaat bij uw dealer aan voor reparatie of recycling. Een beschadigde snoer of stekker dient onmiddellijk te worden vervangen door een bevoegde servicedienst/elektromonteur.
- Wees voorzichtig met de combinatie van water en elektriciteit. Niet bedienen met natte handen. Droog uw handen voordat u onderhoud uitvoert.
- Het apparaat nooit gebruiken als er mensen in het water zijn.
- Schakel voor onderhoud altijd het apparaat uit. Haal de stekker uit het stopcontact.
- Voorkom dat het apparaat in het water valt. Het apparaat niet meer gebruiken bij waterschade. De garantie vervalt bij oneigenlijk gebruik en bij waterschade.
- Bij schuimvorming of ontsnappende vloeistof het apparaat onmiddellijk uitschakelen en de stekker uit het stopcontact trekken.



- Het apparaat niet aan het snoer of aanzuigslang tillen of verplaatsen, til het apparaat alleen op aan het handvat.

Fig. B Het apparaat moet op minstens 2 meter afstand van de vijver geplaatst worden, op een horizontale vlakke ondergrond om te voorkomen dat het kantelt.

- Gebruik het apparaat alleen met originele filterspons (vijver schoonmaken) of originele stoffilter (stofzuigen).
- Dit apparaat kan worden gebruikt door kinderen vanaf 8 jaar en door personen met verminderde lichamelijke, zintuiglijke of geestelijke capaciteiten of weinig ervaring en kennis, mits zij onder toezicht staan of instructies hebben gekregen voor veilig gebruik van dit apparaat en begrijpen welke gevaren het gebruik met zich mee kan brengen. Kinderen mogen niet met dit apparaat spelen. Kinderen mogen het apparaat niet zonder toezicht reinigen of onderhouden.
- Wijzigingen aan het apparaat kunnen gevolgen hebben voor de veiligheid. Ook de garantie komt hierbij te vervallen.

Functie

Multi-functionele vijverstofzuiger met twee standen, één om te stofzuigen en één om de vijver schoon te maken.

Voor het opzuigen van vuil rondom het huis en in de tuin wordt een constante aanzuiging gebruikt. Hiervoor is een stoffilter (Art. 06090030) nodig, deze is niet inbegrepen.

Voor het verwijderen van slib en vuil uit de vijver wordt een interval aanzuiging gebruikt, het vuil wordt samen met het vijverwater opgezogen (is ook een waterverversing). Het water loopt weg via de afvoerslang, wat u kunt gebruiken om de planten te bewateren. Het slib, dat u als organische meststof kunt gebruiken, wordt opgevangen in de vuilopvangzak.

In gebruik nemen van de Pond Multi Vac als vijverreiniger

Fig. C Om de SuperFish Pond Multi Vac als vijverreiniger te gebruiken, dient u de volgende toebehoren te installeren.

- Verwijder de motorbehuizing (bovenzijde) door beide klemmen (c) te openen en de motorbehuizing van de container te tillen.
- Controleer of de filterspons (a) om het onderste deel van de motorbehuizing zit. Als dit niet het geval is, breng de filterspons (a) aan om onderste deel van de motorbehuizing en zet deze met het elastiek vast.
- Plaats de motorbehuizing (b) op de container en zet deze met de beide klemmen (c) vast.
- De afvoerslang heeft een uiteinde met een rubberen afsluitklep en een open uiteinde. Steek het open uiteinde van de afvoerslang (d) in de uitlaat van de container (onderkant/achterzijde).
- Doe de vuilopvangzak (i) om het andere uiteinde (met afsluitklep) van de afvoerslang.
- Steek de aanzuigslang (e), waarbij het palletje naar boven wijst, in de inlaat van de container en draai deze een kwartslag zodat deze vergrendeld is.
- Steek de greep van de aanzuigslang (f) in een zuigbuis. Steek de zuigbuizen in elkaar tot de gewenste lengte (42/78/114/150 cm).
- Steek de zuigbuis in de transparante zuigmond (g).
- Steek de stekker in het stopcontact.
- U kunt nu de Pond Multi Vac in gebruik nemen door de kantelschakelaar (h) in te drukken naar positie II.
- De Pond Multi Vac zal nu gaan aanzuigen. Telkens als de container vol is met water zal deze automatisch afslaan zodat het vuile water via de afvoerslang weg kan lopen en daarna weer gaan aanzuigen (Interval).



OPMERKING! Laat het vuile water na gebruik altijd uit de container lopen, de container is niet bedoeld voor opslag van vloeistoffen.

In gebruik nemen van de Pond Multi Vac als stofzuiger

Fig. D Om de SuperFish Pond Multi Vac als stofzuiger te gebruiken, dient u de volgende toebehoren te installeren.



OPMERKING! Om de Pond Multi Vac als stofzuiger te gebruiken, heeft u een stoffilter (o) nodig (Art. 06090030 - SuperFish Pond Multi Vac Dust Filter), deze wordt niet standaard meegeleverd en dient u los te kopen. Gebruik de Pond Multi Vac niet als stofzuiger zonder het stoffilter te plaatsen.

- Verwijder de motorbehuizing (bovenzijde) door beide klemmen (c) te openen en de motorbehuizing van de container te tillen.
- Plaats als eerste het stoffilter (o) in de container, waarbij de bovenste rand van het stoffilter de container helemaal afsluit.
- Plaats de motorbehuizing (b) op de container en zet deze met de beide klemmen (c) vast.
- Plaats de afsluitdop (d) in de uitlaat van de container (onderkant/achterzijde).
- Steek de aanzuigslang (e), waarbij het palletje naar boven wijst, in de inlaat van de container en draai deze een kwartslag zodat deze vergrendeld is.
- Steek de greep van de aanzuigslang (f) in een zuigbuis. Steek de zuigbuizen in elkaar tot de gewenste lengte (42/78/114/150 cm).
- Steek de zuigbuis in de transparante zuigmond (g).
- Steek de stekker in het stopcontact.
- U kunt nu de Pond Multi Vac in gebruik nemen door de kantelschakelaar (h) in te drukken naar positie I.
- De Pond Multi Vac zal nu constant gaan aanzuigen.



OPMERKING! Leeg regelmatig de container.

Onderhoud

 **OPMERKING!** De Pond Multi Vac moet regelmatig worden gereinigd voor een storingsvrije werking. Storingen te wijten aan een vervuilde motor veroorzaakt door onjuist of gebrek aan onderhoud, vallen niet onder de garantie.



- Neem **ALTIJD** de stekker uit het stopcontact vóór de uitvoering van onderhoud!
- Reinig de behuizing regelmatig met een vochtige doek (bij voorkeur na ieder gebruik).
- Gebruik bij hardnekkig vuil een zachte doek bevochtigd met warm zeepwater. Gebruik **NOOIT** oplosmiddelen (wasbenzine, alcohol, ammoniak etc.), deze kunnen de kunststof delen aantasten.
- Maak de klemmen los en neem de motorbehuizing (b) van de container af.
- Verwijder voorzichtig de filterspons (na vijfverreiniging) van de motorbehuizing en spoel deze schoon.
- Laat de filterspons eerst goed drogen voordat u deze terug plaatst. Vervang de filterspons als deze beschadigd is.
- Reinig de onderzijde van de motorbehuizing en de vlotter met een zachte doek, controleer op eventuele beschadigingen en of de vlotter nog goed werkt.
- De vuilopvangzak kunt u met water uitspoelen.
- Als u de Pond Multi Vac als stofzuiger heeft gebruikt, dient u na gebruik het stoffilter los te halen en deze uit te schudden om zuigkracht te behouden.
- Het stoffilter kan met water afgespoeld worden, laat deze eerst goed drogen voordat u deze terug plaatst. Vervang het stoffilter (Art. 06090030) als deze beschadigd is.
- Maak de container leeg en reinig deze aan de binnenzijde met een (vochtige) doek en/of spoel deze schoon met water. Zorg dat de container droog is voordat u de motorbehuizing terug plaatst.

 **OPMERKING!** Berg het apparaat na gebruik altijd in een droge ruimte op.

Recycling

Dit symbool geeft aan dat dit product (als het wordt afgedankt) niet samen met het gewone huishoudelijk afval mag worden weggegooid, maar moet worden ingeleverd bij een officieel inzamelpunt (bv. Milieustraat), of kan worden ingeleverd bij het verkooppunt tijdens de aankoop van een vergelijkbaar nieuw product. Volg de in uw land geldende regels voor het gescheiden inzamelen van elektrische en elektronische producten. Gescheiden inzameling en recycling is beter voor het milieu, de volksgezondheid en zorgt voor minder afval.



Garantie

2 jaar fabrieksgarantie op materiaal en constructiefouten. Het apparaat dient compleet, met alle onderdelen en het originele aankoopbewijs met daarop de aankoopdatum, ter garantie aangeboden worden. Een apparaat waarvan onderdelen missen of zonder aankoopbewijs komt niet in aanmerking voor garantie! Na ontvangst zullen wij het apparaat controleren. Daarna wordt door ons bepaald of het apparaat in aanmerking komt voor reparatie of vervanging. Voor een apparaat dat onder garantie is gerepareerd of vervangen, is de resterende tijd van de oorspronkelijke garantieperiode van toepassing. Lees de instructies over installatie, gebruik en onderhoud zorgvuldig door. Schade door verkeerd gebruik, waterschade, door vervuiling of het niet-reinigen van het apparaat en schade aan het snoer, vallen niet onder de garantie.

Bewaar altijd het aankoopbewijs, zonder aankoopbewijs kunt u geen aanspraak maken op garantie!



Technical specifications:

Pump: 220-240 V/50 Hz.

Size: 52 x Ø 38 cm

Cord: 3.5 metres

Date of purchase / Kaufdatum / Date d'achat / Aankoopdatum: _____ - _____ - _____

Dealer stamp / Händlerstempel / Sceau du point de vente / Dealerstempel

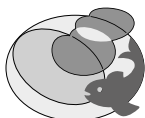

AQUADISTRI

CE

10-2023 MH