

180122MANN

DE/EU
Deutsch

EVOLUTION
AQUA

INNOVATION IN WATER



K+AdvancedFilter

INSTALLATIONS- UND BETRIEBSANLEITUNG



**BITTE LESEN SIE VOR DER INSTALLATION ZUERST DIE
INSTALLATIONSANLEITUNG SORGFÄLTIG DURCH.**



WICHTIG



- Der Luftgebläse-Kugelhahn darf bei laufender Pumpe auf keinen Fall geöffnet werden.
- Das Mehrwegeventil (MPV) darf bei laufender Pumpe nicht betätigt werden.
- Bei einer Rückspülung muss immer nachgespült werden, bis das Wasser im Schauglas klar ist.

INHALT

K+Advanced Filter	SEITE 3
Teileliste	SEITE 4
Technische Daten und Durchflussmengen	SEITE 5
Abmessungen	SEITE 6
Funktionsweise des K+Advanced Filters	SEITE 7
Übersicht - Mehrwegehahn	SEITE 8
K+Advanced Filter - Installationsbeispiele	SEITE 9
K+Advanced Filter - Installation	SEITE 11
Verrohrung für Mehrwegeventil (MPV) und Luftgebläse - Installationsvorbereitung	SEITE 12
Verrohrung für Mehrwegeventil (MPV) und Luftgebläse (1½") - Installationsvorbereitung	SEITE 13
Verrohrung für Mehrwegeventil (MPV) und Luftgebläse (2") - Installationsvorbereitung	SEITE 17
Luftgebläse - Installationsvorbereitung	SEITE 21
K+Advanced Filter - Inbetriebnahme	SEITE 22
Reinigungsanleitung	SEITE 23
Reinigungsanleitung - Vollständige Rückspülung und Nachspülen	SEITE 24
Hinweise zur optimalen Nutzung Ihres K+Advanced Filters	SEITE 25
Öffnen/Schließen des Deckels	SEITE 26
Fehlersuche	SEITE 27
Garantie	SEITE 28

K+ADVANCED FILTER

K+Advanced Filter, von Evolution Aqua, in Großbritannien hergestellt, umfassen eine Reihe von Druckfiltern, die **speziell** zur Verwendung mit **K+Media**, dem **Filtermaterial von Evolution Aqua**, entwickelt wurden. Diese Filter **ergeben eine außergewöhnliche Wasserklarheit** und sind **in ihrer Anwendung kostengünstig**. Ihre **Installation ist einfach** und sie können sowohl als **alleinstehende Filter** als auch als Teil einer **größeren Filteranlage** mit einem **Nexus+** oder an einer **Skimmerleitung** eingesetzt werden. Die **K+Advanced Filter** lassen sich sehr **leicht zu reinigen** und werden **komplett mit K+Media, Verrohrung, Luftgebläse** und einem **Mehrwegeventil** geliefert.

Die **Filter weisen eine verbesserte mechanische und biologische Filtration** auf, Dank des speziellen Filtermediums **K+Media** von Evolution Aqua. Die Vorteile der Verwendung von **K+Media** sind seit der Markteinführung dieses Filtermediums im Jahr 2019 gut dokumentiert, u. a. auch seine Fähigkeit, **Partikel mit einer Größe schon ab einem Mikrometer zu filtern**. **Design** und **Profil** des Filtermediums tragen zu einem **verbesserten Durchfluss** bei, seiner **riesige geschützte Oberfläche von 1,025 m² pro m³** sorgt für den Erhalt **stabiler Biofilme** und sein einzigartiges Herstellungsverfahren, bei dem während der Extrusion **Mineralien** und **Enzyme** eingebracht werden, gewährleistet, dass **K+ Media schneller reift** als jede andere Art von Filtermedien.

Die Leistung des Evolution Aqua Filtermediums wurde zudem **in unabhängigen Tests** des **IFTS (Institut de la Filtration et des Techniques Séparatives)** und von der **Cranfield University (UK)** bestätigt. IFTS, International Filter Testing Services, ist die internationale Referenz für die Trennung von Feststoffen und Flüssigkeiten. Das 1981 gegründete IFTS ist ein unabhängig reguliertes, nach ISO 17025 akkreditiertes Labor- und Forschungszentrum, das sich auf die Wissenschaft der Flüssigkeitsfiltration und -trennung konzentriert. Das Qualitätsmanagementsystem des IFTS ist gemäß ISO 9001:2015 zertifiziert.

Zur Optimierung der Filterleistung tragen **einzigartige doppelte Verteiler** im Inneren des Filters dazu bei, den Durchfluss durch das Filterbett aus **K+ Media** zu verbessern, das mit jedem Filter mitgeliefert wird. Diese **Laminarströmung** in Verbindung mit der Verwendung von **K+ Media verringert Rückstau** gegen die Umwälzpumpe. Die **K+ Advanced Filter** gehören deshalb im Endeffekt zu den im Gebrauch **ökonomischsten Filtern**.

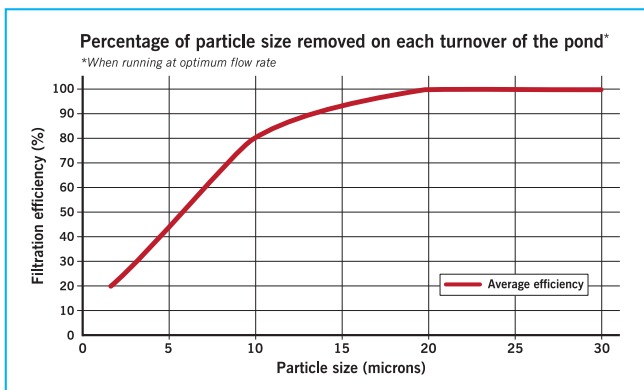

Scannen Sie den
QR-Code
für weitere
Informationen.



TEILELISTE

Ihr K+Advanced Filter wird komplett mit den folgenden Artikeln geliefert. Verrohrung und Fittings, Mehrwegeventil und Luftgebläse werden in einem separaten Karton geliefert.



1) K+ Advanced Filter
Einschließlich K +Media, Deckel, Entlüftungsventil und Kappen.



2) Gewindemanschetten und O-Ringe
Bereits auf Filter montiert



3) Mehrwegeventil
1½" MPV mit 20"
2" MPV mit 24", 30", 36"



4) Luftgebläse und Manschette

FÜR DIE FILTERMONTAGE EBENFALLS BENÖTIGT:

- Schweißkleber auf Lösungsmittelbasis zum Kleben der Verrohrung (EA Code: S79-0-500)
- Rohrreiniger (EA Code: S99-0-500)
- PTFE-Band
- Abdeckband
- Kugelschreiber/Bleistift
- Richtwaage

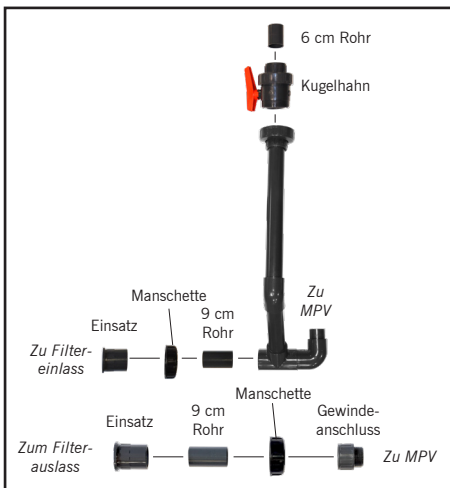

5) 1½" Verrohrung und Fittings für MPV und Luftgebläse-Kugelhahn (20" Modelle)

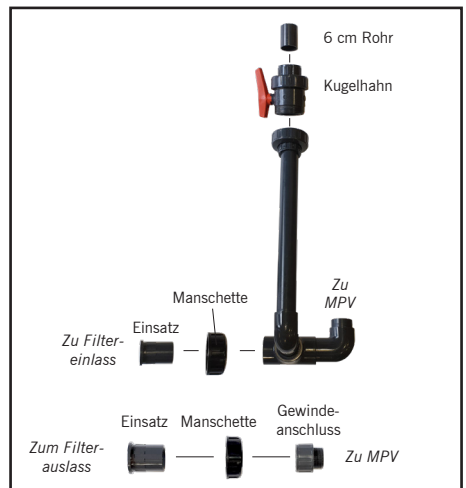

6) 2" Verrohrung und Fittings für MPV und Luftgebläse-Kugelhahn (24", 30", 36" Modelle)

TECHNISCHE DATEN

	K+ADVANCED FILTER 20	K+ADVANCED FILTER 24	K+ADVANCED FILTER 30	K+ADVANCED FILTER 36
Durchmesser	20" (500 mm)	24" (620 mm)	30" (750 mm)	36" (900 mm)
Einschließlich Filtermedium K+Media	50 Liter 11 Gallonen 13,2 US-Gallonen	100 Liter 22 Gallonen 26,4 US-Gallonen	150 Liter 33 Gallonen 39,6 US-Gallonen	250 Liter 55 Gallonen 39,6 US-Gallonen
Maximale Teichgröße	4.000 britische Gallonen 18.000 Liter 4.800 US-Gallonen	8.000 britische Gallonen 36.000 Liter 9.600 US-Gallonen	12.000 britische Gallonen 54.000 Liter 14.500 US-Gallonen	20.000 britische Gallonen 90.000 Liter 24.000 US-Gallonen
Optimale Durchflussmenge	6.000 Liter/Stunde 1.320 Gallonen/ Stunde 1.585US-Gallonen/ Stunde	12.000 Liter/Stunde 2.640 Gallonen/ Stunde 3.170 US-Gallonen/ Stunde	18.000 Liter/Stunde 3.960 Gallonen/ Stunde 4.755 US-Gallonen/ Stunde	30.000 Liter/Stunde 6.600 Gallonen/ Stunde 7.925 US-Gallonen/ Stunde
Maximaler Betriebsdruck	1,5 bar	1,5 bar	1,5 bar	1,5 bar
Mehrwegeventil (MPV)	1½"	2"	2"	2"
Luft- gebläse	✓	✓	✓	✓

DURCHFLUSSMENGEN

Damit der **K+Advanced Filter** die beste Leistung erbringen kann, ist es wichtig, dass die optimalen Durchflussmengen verwendet werden.

Offenzellige Filtermedien wie **K+Media** wurden bei **IFTS** ausgiebig getestet. Daher konnte Evolution Aqua die ideale Durchflussmenge durch den **K+ Advanced Filter** wissenschaftlich optimieren.

K+Advanced Filter können Durchflussmengen erzielen, die über der optimalen Durchflussmenge liegen. Der Arbeitsdruck in der Einheit **DARF ABER 1,5 BAR NICHT ÜBERSTEIGEN**.

ABMESSUNGEN

K+ADVANCED FILTER 20

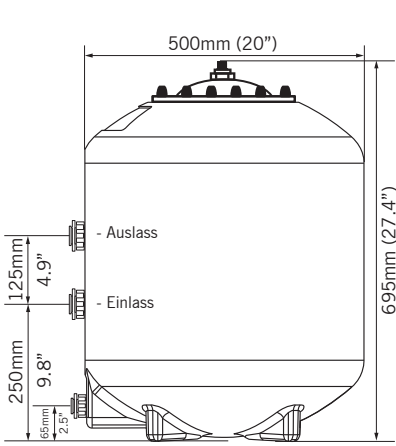

K+ADVANCED FILTER 24

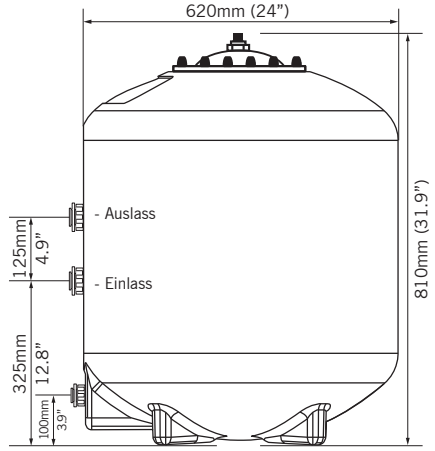

K+ADVANCED FILTER 30

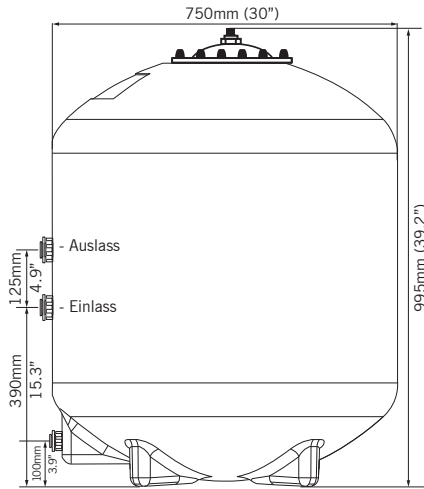

K+ADVANCED FILTER 36

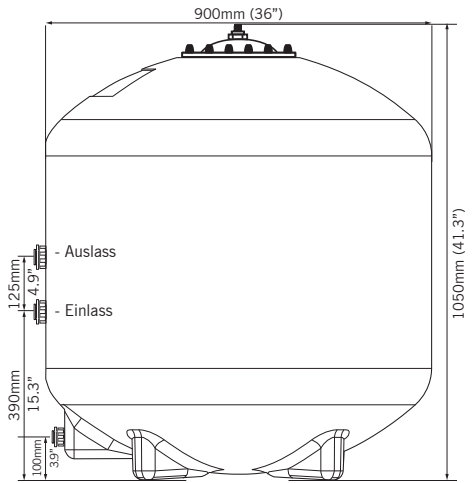

Beachten Sie bei der Installation des K+Advanced Filters in Bereichen mit geringer Höhe, dass die Gesamthöhe der Anlage nach Anbringung des Gebläses größer ist als angegeben.

FUNKTIONSWEISE DER K+ADVANCED FILTER

Wasser tritt vom Teich her über das Mehrwegeventil (MPV) in den Filter ein und wird zum Boden der Einheit geleitet. Wenn das Wasser durch den **K+Advanced Filter** gepumpt wird, werden Schmutz, Ablagerungen und Mulm vom Filtermedium **K+Media** abgefangen. Die enorme geschützte Fläche, in der sich die Filterbakterien befinden, zersetzt dann Ammoniak und Nitrit biologisch zu Nitrat.

Das gefilterte Wasser wird durch das Mehrwegeventil zum oberen Ende der Einheit und zurück zur Rücklaufleitung geleitet, durch die es in den Teich zurückfließt.

Die Verteiler wurden speziell entwickelt, um optimalen Durchfluss durch das **K+Media** zu gewährleisten. Der **K+Advanced Filter** ist so optimiert, dass er weniger beschränkend als viele andere ähnliche Filter ist. Aus diesem Grund behält der **K+Advanced Filter** seine Durchflussmenge zwischen Reinigungszyklen bei.

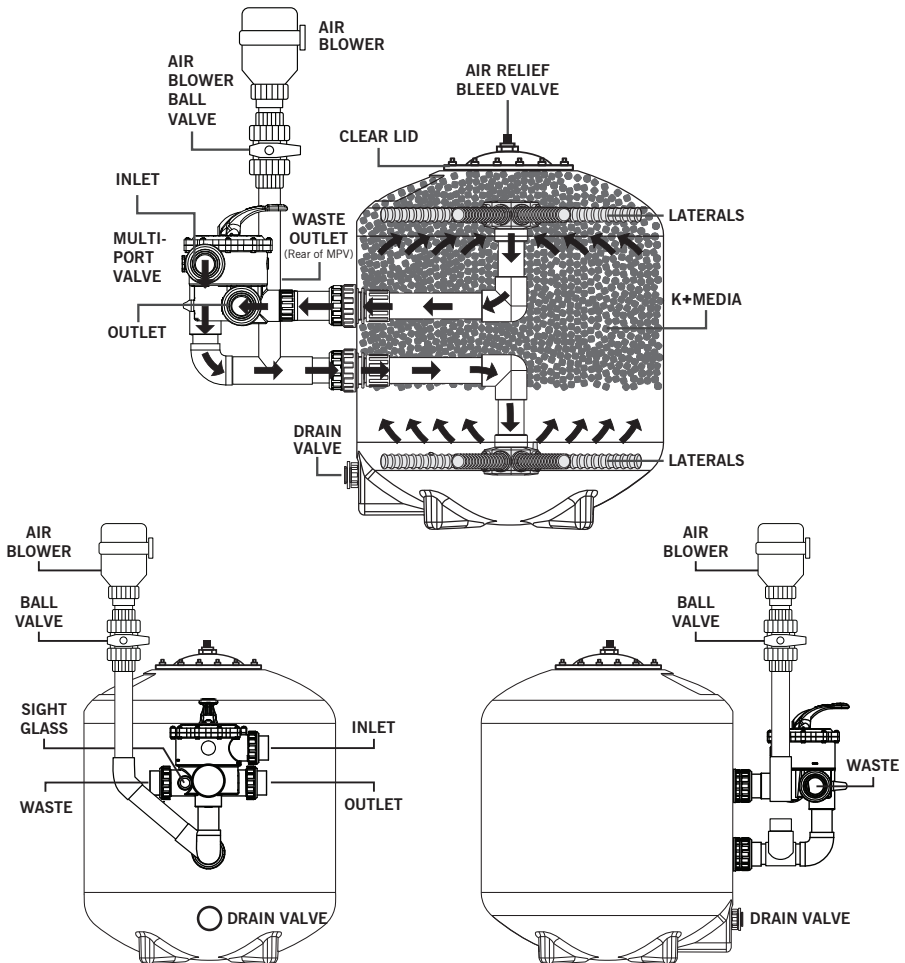

MEHRWEGEVENTIL - ÜBERSICHT



WICHTIG: Das Mehrwegeventil darf bei laufender Pumpe nicht betätigt werden.

Der K+Advanced Filter wird vom Mehrwegeventil betrieben. Dieses Mehrwegeventil wird betätigt, indem der Griff nach unten gedrückt, gedreht und auf eine der auf dem Mehrwegeventil angegebenen Betriebsstellungen gebracht wird. **Das Ventil muss bei AUSGESCHALTETER Umwälzpumpe betätigt werden. Der unter dem Luftgebläse positionierte Kugelhahn muss bei laufender Pumpe geschlossen sein.** Nachstehend werden die einzelnen Funktionen des Mehrwegeventils (MPV) erklärt:

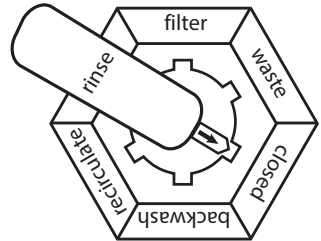

1) FILTER: Zulaufendes Teichwasser tritt an Punkt (A) in das MPV ein. Das Wasser tritt an Punkt (D) in den Behälter ein und fließt dann nach oben durch das K+Media Filtermedium zum oberen Austrittsstab (B). Das gefilterte Wasser wird an Punkt (C) durch das Mehrwegeventil und in den Teich zurückgeführt.

2) SPÜLEN: In dieser Stellung muss sich das Mehrwegeventil befinden, wenn das K+Media Filtermedium gereinigt werden soll. Wenn das Ventil in dieser Stellung ist, erfolgt der Wasserdurchfluss in umgekehrter Richtung durch das Filterbett, damit das Wasser zum oberen Ende der Einheit (B) geleitet wird und an (D) aus der Einheit austritt und zum Abfluss (E) strömt.

3) NACHSPÜLEN: In dieser Stellung muss sich das Mehrwegeventil befinden, wenn das K+Media Filtermedium aufgelockert werden soll. Wenn sich das Ventil in dieser Stellung befindet, wird das Filtermedium mit Luft (vom Luftgebläse zugeführt) aufgelockert. An späterer Stelle im Reinigungsverfahren wird das K+Media Filtermedium mit Wasser nachgespült, das dann zum Abfluss (E) austritt.

4) ENTLEREN: In dieser Stellung muss sich das Mehrwegeventil befinden, damit das Wasser das Filterbett umgehen und am Abfluss (E) abgelassen werden kann. Wenn sich das Mehrwegeventil in dieser Stellung befindet, wird der Wasserfluss an der Einheit vorbei- und direkt zum Abfluss geleitet. Diese Funktion kann verwendet werden, um den Wasserstand zu senken oder Ihren Teich abzusaugen, ohne den Filter zu verschmutzen.

5) ZIRKULIEREN: In dieser Stellung muss sich das Mehrwegeventil befinden, wenn sämtliches Wasser den Filter umgehen soll. Wenn sich das Ventil in dieser Stellung befindet, wird Wasser aus dem Teich zum Mehrwegeventil und direkt in den Teich zurück gepumpt, ohne durch den K+Advanced Filter zu strömen. Diese Umwälzfunktion ist besonders nützlich, wenn Sie Ihren Teich einer Behandlung unterziehen.

6) GESCHLOSSEN: In dieser Stellung muss sich das Mehrwegeventil befinden, wenn der gesamte Durchfluss zum Filter gesperrt werden soll. Diese Stellung darf bei laufender Pumpe nicht verwendet werden.

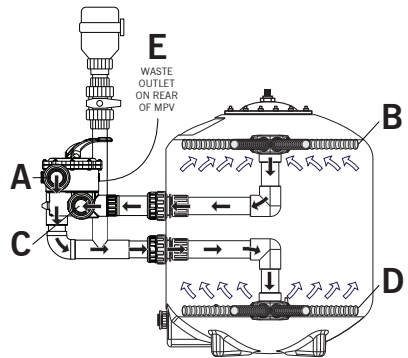

K+ADVANCED FILTER INSTALLATIONSBEISPIELE

Der K+Advanced Filter ist eine vielseitige Einheit. Er kann an pumpen- oder schwerkraftgespeisten Anlagen installiert werden. Er kann als alleinstehender Filter, in Verbindung mit einem Vorfilter, an Skimmerleitungen oder als Feinfilter am Ende einer Anlage verwendet werden.



WICHTIG: Der Luftgebläse-Kugelhahn darf bei laufender Pumpe auf keinen Fall geöffnet werden.



WICHTIG: Das Mehrwegeventil darf bei laufender Pumpe nicht betätigt werden.



WICHTIG: Das Luftgebläse muss sich immer oberhalb des Wasserspiegels des Teichs befinden.

TYPISCHE INSTALLATION MIT EINEM CETUS BOGENSIEBFILTER

Wird zur Filtration Ihres Teichs nur der K+Advanced Filter verwendet, empfehlen wir Ihnen unbedingt, einen Vorfilter zu installieren. Dadurch wird verhindert, dass Blätter und Fadenalgen Ihr Filtersystem verstopfen.

Außerdem empfehlen wir, dass Sie an der Rückleitung zum Teich ein evoUV Teichklärgerät in passender Größe installieren.

Bei 24", 30" und 36" K+Advanced Filtern wird empfohlen, dass 2" Rohr auf der Pumpenseite (von der Pumpe zum Filter und zurück zum Teich) verwendet wird. Bei 20" K+Advanced Filtern wird empfohlen, dass 1½" Rohr verwendet wird.

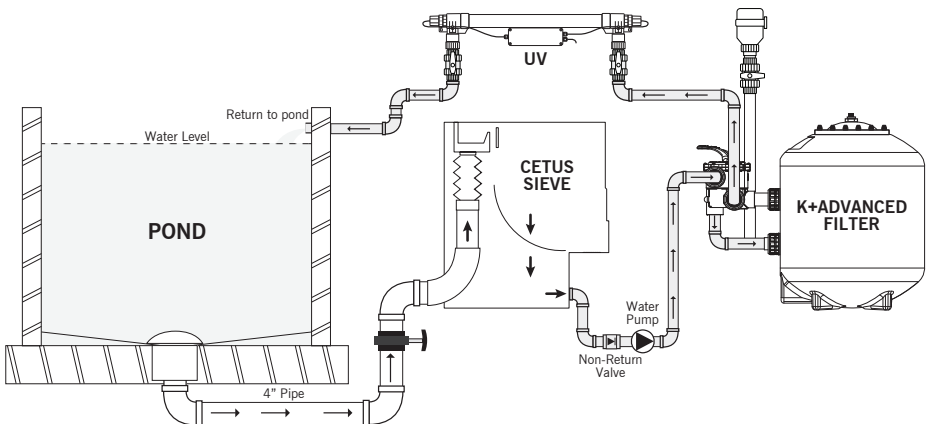

K+ADVANCED FILTER INSTALLATIONSBEISPIELE



WICHTIG: Der Luftbläse-Kugelhahn darf bei laufender Pumpe auf keinen Fall geöffnet werden.



WICHTIG: Das Mehrwegeventil darf bei laufender Pumpe nicht betätigt werden.



WICHTIG: Das Luftbläse muss sich immer oberhalb des Wasserspiegels des Teichs befinden.

TYPISCHE INSTALLATION AN EINER SKIMMERLEITUNG

Die Darstellung unten zeigt einen an einer Skimmerleitung installierten K+Advanced Filter.

Bei 24", 30" und 36" K+Advanced Filtern wird empfohlen, dass 2" Rohr auf der Pumpenseite (von der Pumpe zum Filter und zurück zum Teil) verwendet wird. Bei 20" K+Advanced Filtern wird empfohlen, dass 1½" Rohr verwendet wird.

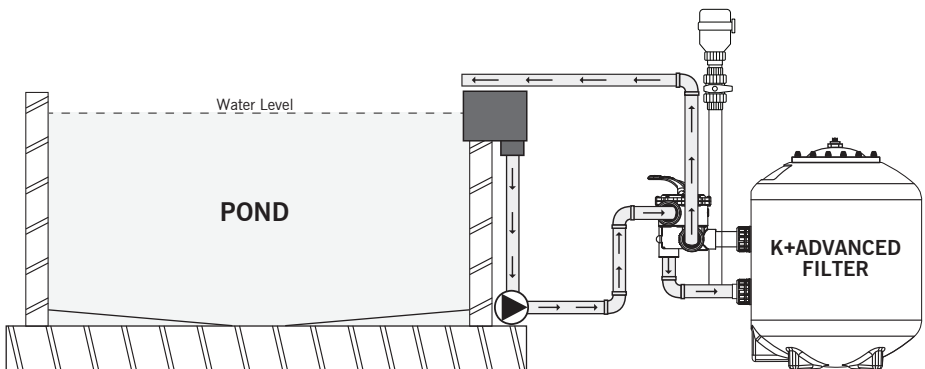

K+ADVANCED FILTER - INSTALLATION



WICHTIG: Das Luftgebläse muss sich immer oberhalb des Wasserspiegels des Teichs befinden.



Bauen Sie Verrohrung und Fittings immer erst einmal probeweise "**trocken**" zusammen, bevor Sie die Klebeverbindungen herstellen.

AUFSTELLUNGORT

Der Filter **MUSS** auf einer flachen, ebenen Unterlage, auf festem Boden oder dergleichen installiert werden. Stellen Sie sicher, dass ein Absenken des Untergrunds und eine damit verbundene Belastung der Verrohrung nicht möglich ist. Wir empfehlen die Verwendung einer ebenen, tragfähigen Betonfläche, die groß genug ist, um als Standfläche für den Filter zu dienen.

Im Idealfall wird der Filter so nahe wie möglich am Teich aufgestellt.

Der Filter sollte an einer Stelle positioniert werden, die nicht überschwemmt werden kann und sich nicht in der Nähe von Sickergruben, Abflussgräben, Bodensenken und Bereichen, in denen die Temperatur unter den Gefrierpunkt sinken kann, befindet.

Stellen Sie den Filter **NICHT** in einem Bereich auf, in dem Wasser in das Luftgebläse gelangen kann.

Das Luftgebläse muss sich immer oberhalb des Wasserspiegels des Teichs befinden.

Stellen Sie sicher, dass um den K+Advanced Filter genug Platz für Wartungs- und Instandhaltungsarbeiten bleibt.

ROHRVERBINDUNGEN

Bei 24", 30" und 36" K+Advanced Filtern wird empfohlen, dass 2" Rohr auf der Pumpenseite (von der Pumpe zum Filter und zurück zum Teich) verwendet wird. Bei 20" K+Advanced Filtern wird empfohlen, dass 1½" Rohr verwendet wird.

An der Pumpensaugleitung, vor der Pumpe, **MUSS** ein Rückschlagventil installiert werden. Alternativ kann ein Kugelhahn oder ein Schieber verwendet werden.

Informieren Sie sich im Handbuch Ihres Pumpenherstellers, ob die Pumpe selbstansaugend ist. Installieren Sie Ihre Pumpe vorsichtshalber unterhalb des Wasserspiegels im Teich.

Bereiten Sie Ihre Verrohrung so vor, dass sie für den Anschluss an das Mehrwegeventil bereit ist. Die Pumpenleitung (Einlass), Rücklaufleitung und Abflussleitungen sind auf dem Ventil gekennzeichnet. Wir empfehlen Ihnen, Ihre Verrohrung probeweise (trocken) zusammenzubauen, um sie zu überprüfen, bevor Sie sie mit Schweißkleber auf Lösungsmittelbasis verkleben.

Lassen Sie alle geklebten Rohrverbindungen volle 24 Stunden lang aushärten.

VERROHRUNG FÜR MPV UND LUFTGEBLÄSE - INSTALLATIONSVORBEREITUNG



Bauen Sie Verrohrung und Fittings immer erst einmal probeweise **"trocken"** zusammen, bevor Sie die Klebeverbindungen herstellen. Achten Sie besonders darauf, dass das Mehrwegeventil und das Gebläse richtig ausgerichtet sind.



Um Probleme zu vermeiden, ist es ratsam, den K+Advanced Filter am gewünschten Standort aufzustellen, bevor die Verrohrung geklebt wird.

BEWÄHRTE VORGEHENSWEISE

Es ist eine bewährte Vorgehensweise, die ganze Verrohrung und alle Fittings probeweise **"trocken"** zusammenzubauen, bevor Sie die Klebeverbindungen herstellen. So können Sie überprüfen, ob die Teile richtig aufeinander ausgerichtet sind. Das ist wichtig, da Sie dann sicherstellen können, dass das Gebläserohr senkrecht ist, das Mehrwegeventil waagrecht und rechtwinklig auf den Filter ausgerichtet ist und die Verbindungsrohre auf die richtige Länge eingestellt sind.

Nach Fertigstellen der probeweisen **"Trockenmontage"** und vor dem Auseinanderbauen von Rohr und Fittings empfiehlt es sich, Abdeckband an den Verbindungsstellen von Rohr und Fittings anzubringen. Ziehen Sie dann mit Kugelschreiber oder Bleistift Striche über beide Abdeckbänder. Beim erneuten Zusammenbauen und Kleben der Bauteile wissen Sie dann genau, wie Sie sie wieder aufeinander ausrichten müssen.



Verrohrung zuerst "trocken" zusammenbauen.



Kontrollieren, ob das Gebläse senkrecht ist.



Ausrichtstriche anbringen.

Wenn Sie Verrohrungsteile kleben müssen, empfehlen wir immer, das Rohr zuerst mit einem Tuch und **ROHRREINIGER (EA CODE: S99-0-500)** zu säubern. Verwenden Sie dann zum Kleben von Rohr und Fittings **SCHWEIßKLEBER AUF LÖSUNGSMITTELBASIS (EA-CODE: S79-0-500)**. Tragen Sie den Schweißkleber sowohl auf das Rohr als auch auf die Verbindungsstücke auf, die Sie zusammenkleben wollen, um sicherzustellen, dass alle Flächen damit bestrichen sind und eine vollständige Abdichtung entsteht. Bedenken Sie bitte, dass Schweißkleber auf Lösungsmittelbasis rasch aushärtet.



Rohr zuerst reinigen



Kleber innen und...

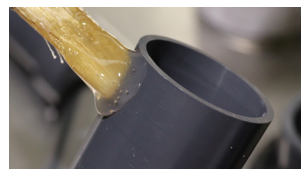

...außen auf die Fügeteile auftragen

VERROHRUNG FÜR MPV UND LUFTGEBLÄSE (1½") - INSTALLATIONSVORBEREITUNG

Öffnen Sie die Kiste mit dem Verrohrungszubehör, das alle Verrohrungsteile, das Gebläse und das Mehrwegeventil enthält.



Bauen Sie Verrohrung und Fittings immer erst einmal probeweise **“trocken”** zusammen, bevor Sie die Klebeverbindungen herstellen, um sicherzustellen, dass alle Teile sowie Mehrwegeventil und Gebläse richtig ausgerichtet sind.

1½" VERROHRUNG UND FITTINGS IM LIEFERUMFANG VON 20" MODELLEN

Beachten: Der Lieferumfang enthält 2 x 9 cm Rohre für Einlass und Auslass. Das 1 x 6 cm Rohr ist für das Gebläse.

Das Entlüftungsventil muss in die Mitte des Deckels eingeschraubt werden. Eventuell ist es bei Anlieferung zum Schutz während des Transports mit Klebeband am Deckel befestigt.

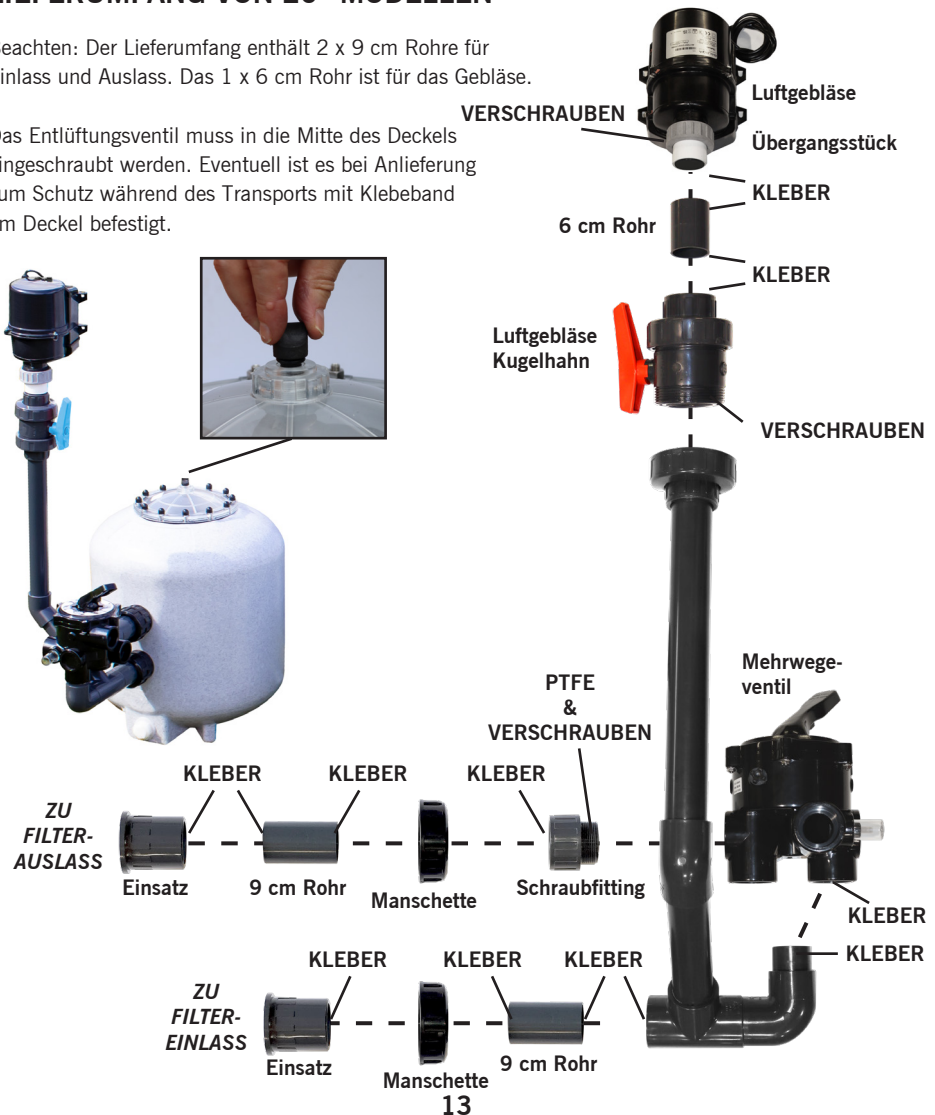

VERROHRUNG FÜR MPV UND LUFTGEBLÄSE (1½") - INSTALLATIONSVORBEREITUNG



Bauen Sie Verrohrung und Fittings immer erst einmal probeweise **“trocken”** zusammen, bevor Sie die Klebeverbindungen herstellen, um sicherzustellen, dass alle Teile sowie Mehrwegeventil und Gebläse richtig ausgerichtet sind.



Manschette vom Filterauslass abschrauben.



Manschette vom Filtereinlass abschrauben.



Beachten: im Gewinde befindet sich ein O-Ring. O-Ring darf sich bei der Montage nicht verschieben.



Eine der Manschetten auf einem der Einsätze anbringen.



Manschette auf den Auslass schrauben. **NUR HANDFEST ANZIEHEN.**



Beachten: im Gewinde befindet sich ein O-Ring. O-Ring darf sich bei der Montage nicht verschieben.



Den anderen Einsatz nehmen und die Manschette darauf anbringen.



Manschette auf den Einlass schrauben. **NUR HANDFEST ANZIEHEN.**



Schraubfiting für das MPV nehmen. Gewinde mehrmals im Uhrzeigersinn mit PTFE-Band umwickeln, um wasserdichte Verbindung zu gewährleisten.

VERROHRUNG FÜR MPV UND LUFTGEBLÄSE (1½") - INSTALLATIONSVORBEREITUNG



Bauen Sie Verrohrung und Fittings immer erst einmal probeweise **“trocken”** zusammen, bevor Sie die Klebeverbindungen herstellen, um sicherzustellen, dass alle Teile sowie Mehrwegeventil und Gebläse richtig ausgerichtet sind.



Schraubfitting in das Mehrwegeventil einschrauben.



KLEBER
Eines der 9 cm Rohre in das Schraubfitting einschieben. DIESE VERBINDUNG WIRD SPÄTER GEKLEBT.



Das andere 9 cm Rohr in das T-Stück an der Verrohrung einschieben. DIESE VERBINDUNG WIRD SPÄTER GEKLEBT.



Jetzt die Gebläseverrohrung nehmen und den Mehrwegeventil auslass auf das Steigrohr aufschieben. DIESE VERBINDUNG WIRD SPÄTER GEKLEBT.



Diese Baugruppe bis zum Anschlag in die Filtereinsätze einfügen. DIESE VERBINDUNG WIRD SPÄTER GEKLEBT.



Sicherstellen, dass Mehrwegeventil waagrecht ist.

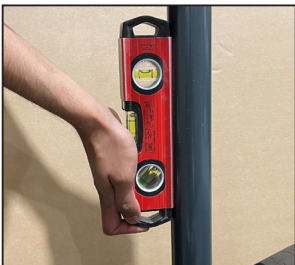

Mit Richtwaage prüfen, ob Gebläserohr senkrecht ist.



Zwei Stücke Abdeckband mit den Verbindungsstellen von Mehrwegeventil auslass und Anschlussrohr bündig aufkleben.



Drei senkrechte Striche über die beiden Abdeckbandstücke ziehen. Beim Kleben der Verbindung dann sicherstellen, dass diese Striche übereinstimmen.

VERROHRUNG FÜR MPV UND LUFTGEBLÄSE (1½") - INSTALLATIONSVORBEREITUNG



Bauen Sie Verrohrung und Fittings immer erst einmal probeweise **“trocken”** zusammen, bevor Sie die Klebeverbindungen herstellen, um sicherzustellen, dass alle Teile sowie Mehrwegeventil und Gebläse richtig ausgerichtet sind.



Baugruppe abnehmen.



MPV-Anschluss innen und das 9 cm Rohr außen säubern und mit Kleber bestreichen, dann zusammenschieben.

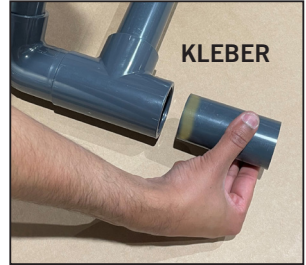

T-Stück innen und das 9 cm Rohr außen säubern und mit Kleber bestreichen, dann zusammenschieben.



MPV-Auslass innen und das Anschlussrohr am Krümmer außen säubern und mit Kleber bestreichen, dann zusammenschieben. Sicherstellen, dass die Striche auf dem Abdeckband übereinstimmen.

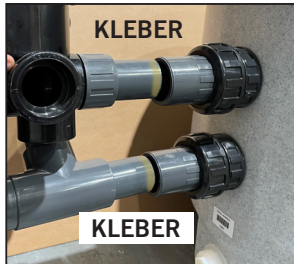

Ein- und Auslasseinsätze außen und Anschlüsse innen säubern und mit Kleber bestreichen. Baugruppe bis zum Anschlag in die Filtereinsätze einschieben.



Kleber härten lassen. Der Filter sollte nun so aussehen.



Wenn der Kugelhahn des Gebläses nicht angeschlossen ist, die Verschraubung auf den Kugelhahn aufschrauben. **NUR HANDFEST ANZIEHEN.**



Den 6 cm Rohreinsatz nehmen. An einem Ende das Rohr außen und den Kugelhahn innen säubern und mit Kleber bestreichen, dann zusammenschieben.



Gebläseverschraubung auf Gebläse aufschrauben. **NUR HANDFEST ANZIEHEN.** Dann das Rohr außen und die Gebläseverschraubung innen säubern und mit Kleber bestreichen, dann zusammenschieben.

VERROHRUNG (2") FÜR MPV UND LUFTGEBLÄSE - INSTALLATIONSVORBEREITUNG

Öffnen Sie die Kiste mit dem Verrohrungszubehör, das alle Verrohrungsteile, das Gebläse und das Mehrwegeventil enthält.



Bauen Sie Verrohrung und Fittings immer erst einmal probeweise **“trocken”** zusammen, bevor Sie die Klebeverbindungen herstellen, um sicherzustellen, dass alle Teile sowie Mehrwegeventil und Gebläse richtig ausgerichtet sind.

2" VERROHRUNG UND FITTINGS IM LIEFERUMFANG VON 24"/30"/36" MODELLEN

Das Entlüftungsventil muss in die Mitte des Deckels eingeschraubt werden. Eventuell ist es bei Anlieferung zum Schutz während des Transports mit Klebeband am Deckel befestigt.



VERROHRUNG (2") FÜR MPV UND LUFTGEBLÄSE - INSTALLATIONSVORBEREITUNG



Bauen Sie Verrohrung und Fittings immer erst einmal probeweise **“trocken”** zusammen, bevor Sie die Klebeverbindungen herstellen, um sicherzustellen, dass alle Teile sowie Mehrwegeventil und Gebläse richtig ausgerichtet sind.



Manschette vom Filterauslass abschrauben.



Manschette vom Filtereinlass abschrauben.



Beachten: im Gewinde befindet sich ein O-Ring. O-Ring darf sich bei der Montage nicht verschieben.



Eine der Manschetten auf einem der Einsätze anbringen.



Manschette auf den Auslass schrauben. **NUR HANDFEST ANZIEHEN.**



Beachten: im Gewinde befindet sich ein O-Ring. O-Ring darf sich bei der Montage nicht verschieben.



Den anderen Einsatz nehmen und die Manschette darauf anbringen.



Manschette auf den Einlass schrauben. **NUR HANDFEST ANZIEHEN.**



Schraubfiting für das MPV nehmen. Gewinde mehrmals im Uhrzeigersinn mit PTFE-Band umwickeln, um wasserdichte Verbindung zu gewährleisten.

VERROHRUNG FÜR MPV UND LUFTGEBLÄSE - INSTALLATIONSVORBEREITUNG



Bauen Sie Verrohrung und Fittings immer erst einmal probeweise **“trocken”** zusammen, bevor Sie die Klebeverbindungen herstellen, um sicherzustellen, dass alle Teile sowie Mehrwegeventil und Gebläse richtig ausgerichtet sind.



Schraubfiting in das Mehrwegeventil einschrauben.

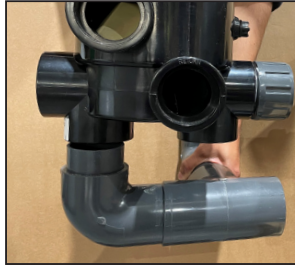

Jetzt die Gebläseverrohrung nehmen und den Mehrwegeventilauslass auf das Steigrohr aufschieben. DIESE VERBINDUNG WIRD SPÄTER GEKLEBT.



Diese Baugruppe auf den Filtereinsätzen anbringen. DIESE VERBINDUNG WIRD SPÄTER GEKLEBT.



Mit Richtwaage prüfen, ob Gebläserohr senkrecht ist.



Sicherstellen, dass Mehrwegeventil waagrecht ist. Am unteren Rohr markieren, falls nötig, wie weit es später beim Einkleben eingeschoben werden muss.



Zwei Stücke Abdeckband mit den Verbindungsstellen von Mehrwegeventilauslass und Anschlussrohr bündig aufkleben.



Drei senkrechte Striche über die beiden Abdeckbandstücke ziehen. Beim Kleben der Verbindung dann sicherstellen, dass diese Striche übereinstimmen.



Ihre "trocken montierte" Baugruppe sieht jetzt so aus.



Baugruppe abnehmen.

VERROHRUNG FÜR MPV UND LUFTGEBLÄSE - INSTALLATIONSVORBEREITUNG



Lesen Sie vor dem Kleben der Teile die Reinigungs- und Klebehinweise auf Seite 12.



MPV-Auslass innen und das Anschlussrohr am Krümmer außen säubern und mit Kleber bestreichen, dann zusammenschieben. Sicherstellen, dass die Striche auf dem Abdeckband übereinstimmen.



Ein- und Auslasseinsätze außen und Anschlüsse innen säubern und mit Kleber bestreichen. Baugruppe auf die Einsätze aufschieben – erforderlichenfalls entsprechend der zuvor angebrachten Markierung.



Kleber härten lassen. Der Filter sollte nun so aussehen.



Wenn der Kugelhahn des Gebläses nicht angeschlossen ist, die Verschraubung auf den Kugelhahn aufschrauben. **NUR HANDFEST ANZIEHEN.**



Den 6 cm Rohreinsatz nehmen. An einem Ende das Rohr außen und den Kugelhahn innen säubern und mit Kleber bestreichen, dann zusammenschieben.



Gebläseverschraubung auf Gebläse aufschrauben. **NUR HANDFEST ANZIEHEN.**



Dann das Rohr außen und die Gebläseübergangsstück innen säubern und mit Kleber bestreichen, dann zusammenschieben.

LUFTGEBLÄSE - INSTALLATIONSVORBEREITUNG

Ihr K+Advanced Filter wird mit einem Luftgebläse geliefert, das während der Reinigungszyklen verwendet wird.



WICHTIG: Das Luftgebläse muss sich immer oberhalb des Wasserspiegels des Teichs befinden.



WICHTIG: Der Luftgebläse-Kugelhahn darf bei laufender Pumpe auf keinen Fall geöffnet werden.



WICHTIG: Wir empfehlen, Elektroinstallationen von einem qualifizierten Elektriker durchführen zu lassen.

Das Luftgebläse kann direkt an einen Schaltkasten mit eingebautem Fehlerstrom-Schutzschalter angeschlossen werden. Bitte beachten Sie, dass dem Luftgebläse kein Stecker beiliegt.

Die Stromversorgung muss den technischen Daten auf dem Produkt entsprechen (siehe Typenschild). Die Farben der Adern im Anschlusskabel entsprechen der folgenden Farbzunordnung:

UK/EU

Braun = Phase (Außenleiter)

Blau = Neutraleiter

Grün-Gelb = Schutzleiter (FALLS VORHANDEN)

Heben Sie das Luftgebläse nicht am Netzkabel, es könnte Beschädigungen verursachen.



WICHTIG

Bei eingeschalteter Umwälzpumpe muss der Kugelhahngriff immer in der geschlossenen Stellung sein. Dadurch wird verhindert, dass Wasser in das Luftgebläse zurückfließt.

Die horizontale Stellung des Kugelhahngriffs zeigt an, dass der Kugelhahn **GESCHLOSSEN** ist.

Die vertikale Stellung des Kugelhahngriffs zeigt an, dass der Kugelhahn **OFFEN** ist.

NICHTEINHALTUNG DIESER ANLEITUNG KANN ZUM ERLÖSCHEN DER GARANTIE FÜHREN.

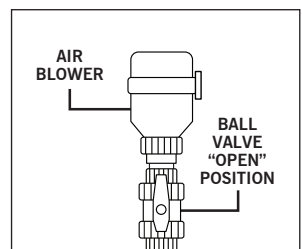
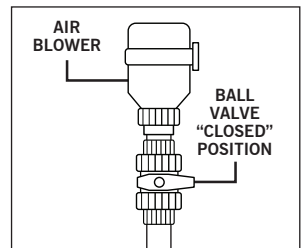

INBETRIEBNAHME DES K+ADVANCED FILTERS

Wir empfehlen die Zugabe von **PURE+FILTERSTARTGel** von Evolution Aqua zum Filtermedium im K+Advanced Filter, um die Reifung des Filtermediums zu beschleunigen. Gehen Sie wie auf Seite 26 beschrieben vor, um den Deckel abzuschrauben und den Inhalt der Flasche auf das Filtermedium zu entleeren.

Stellen Sie sicher, dass der Deckel wieder richtig angebracht und die Muttern in der richtigen Reihenfolge und mit den richtigen Drehmomenteinstellungen angezogen werden.

Das Entlüftungsventil muss in die Mitte des Deckels eingeschraubt werden. Eventuell wurde es zum Schutz während des Transports mit Klebeband am Deckel befestigt.

Führen Sie eine Sichtprüfung rund um den Filter und die Verrohrung durch, um zu überprüfen, ob alle Anschlusssteile handfest angezogen bzw. korrekt verklebt sind.

Vergewissern Sie sich, dass alle Muttern oben auf dem durchsichtigen Deckel fest angezogen sind und die Abdeckkappen angebracht wurden.

Überprüfen Sie, ob der Kugelhahn des Luftgebläses sich in der geschlossenen Stellung befindet und ausgeschaltet ist.

Wenn Sie sich vergewissert haben, dass alles in Ordnung ist, stellen Sie das Mehrwegeventil auf FILTER.

Sie können jetzt die Umwälzpumpe einschalten und Ihren Filter laufen lassen.

Überprüfen Sie Ihre Anlage weiterhin auf Lecks, die an der Verrohrung auftreten können. Verwenden Sie PTFE-Band auf den Gewinden.

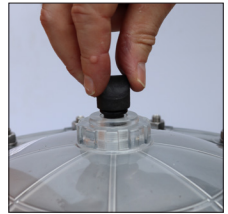

PURE+ FILTERSTARTGel

Filterstartergel zum Starten neuer Teichfilter

PURE+ Filterstartergel ist eine **aktive, konzentrierte Bakterienkultur** zur Verwendung in **neuen Teichfiltern**. Die Lösung auf Gelbasis **haftet am Filtermedium**, so dass die im Gel enthaltenen nitrifizierenden Bakterien **sich im Filter extrem schnell ansiedeln können**. Sobald das **PURE+** Filterstartergel auf das Filtermedium aufgetragen worden ist, **beschleunigen** die nützlichen Bakterien im Gel **die Reifung** des Filtermediums und tragen zur **Umsetzung von Ammoniak und Nitrit** bei, was bei den Fischen **weniger Stress verursacht**.

In zwei Größen lieferbar:

1 Liter behandelt Teiche bis 10.000 Liter
2,5 Liter behandelt Teiche bis 25.000 Liter

Erhältlich bei Evolution Aqua Händlern

REINIGUNGS-ANLEITUNG



WICHTIG: Der Luftgebläse-Kugelhahn darf bei laufender Pumpe auf keinen Fall geöffnet werden.



WICHTIG: Das Mehrwegeventil darf bei laufender Pumpe nicht betätigt werden.

Nachspülen und Rückspülung dienen dazu, abgelagerte Schmutz- und Mulmpartikel vom Filtermedium zu trennen und in den Abfluss zu spülen.

Bei der ersten Inbetriebnahme des Filters ist es ratsam, den Filter zwei ganze Wochen lang laufen zu lassen, bevor Sie die erste Nachspülung und Rückspülung durchführen, damit das Filtermedium reifen kann.

Der K+Advanced Filter kann mit der Funktion NACHSPÜLEN schnell und effektiv gereinigt werden.

Die Nachspülung kann für Ihren Teich nach Bedarf durchgeführt werden. Wir würden aber empfehlen, dass der Filter mindestens einmal alle sieben Tage gespült wird.

Für eine gründlichere Reinigung führen Sie die vollständige Rückspülung mit der Funktion SPÜLEN durch (siehe nächste Seite), die etwas mehr Zeit in Anspruch nimmt und mehr Wasser verbraucht. Wir empfehlen, dass Sie alle zwei Wochen eine Rückspülung durchführen.

ANLEITUNG FÜR SCHNELLREINIGUNG/-NACHSPÜLUNG

Wir empfehlen, dass Sie mindestens einmal alle sieben Tage eine SCHNELLREINIGUNG/-SPÜLUNG durchführen. Wiederholen Sie sie gegebenenfalls. Die Reinigungsanleitung zur Rückspülung mit der Funktion SPÜLEN finden Sie auf der nächsten Seite.

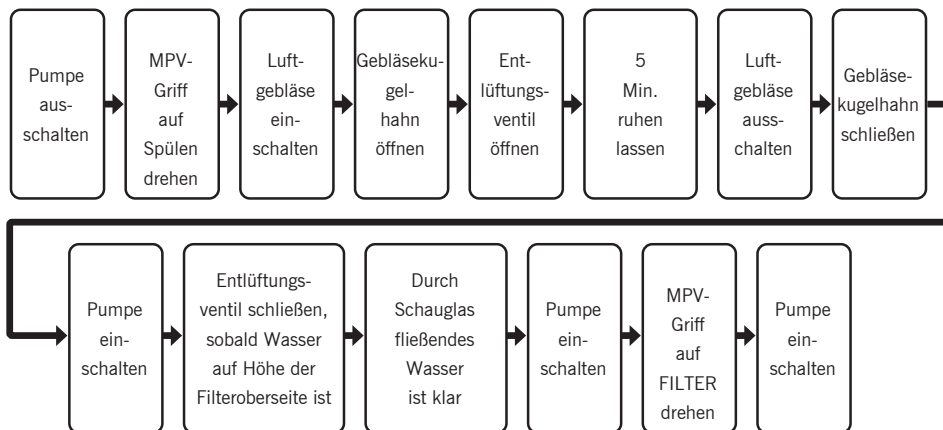

REINIGUNGSANLEITUNG FÜR VOLLSTÄNDIGE RÜCKSPÜLUNG UND NACHSPÜLUNG

Wir empfehlen eine vollständige Rückspülung alle 2 Wochen. Wiederholen Sie diese Schritte bei Bedarf.

1. Schalten Sie **DIE PUMPE AUS**.
2. Wenn ein Bodenablauf installiert ist, **SCHLIESSEN SIE JETZT DEN 4" BODENABLAUF-KUGELHAHN**.
3. Drehen Sie den Griff am Mehrwegeventil auf die Stellung **NACHSPÜLEN**.
4. Schalten Sie das **LUFTGEBLÄSE EIN**.
5. **ÖFFNEN SIE DEN LUFTGEBLÄSE-KUGELHAHN**.
6. **ÖFFNEN SIE DAS ENTLÜFTUNGSVENTIL** am Deckel, um Luft aus dem Filter abzulassen.
7. **LASSEN SIE DAS ENTLÜFTUNGSVENTIL 5 MINUTEN LANG OFFEN**, um das K+Media Filtermedium aufzulockern.
8. **SCHLIESSEN SIE DAS ENTLÜFTUNGSVENTIL** am Deckel.
9. Schalten Sie das **LUFTGEBLÄSE AUS**.
10. **SCHLIESSEN SIE DEN LUFTGEBLÄSE-KUGELHAHN**.
11. Drehen Sie den Griff am Mehrwegeventil auf die Rückspülungsstellung **SPÜLEN**.
12. Wenn ein Bodenablauf installiert ist, **ÖFFNEN SIE JETZT DEN 4" BODENABLAUF-KUGELHAHN**.
13. Schalten Sie die **PUMPE EIN**.
14. **ÖFFNEN SIE DAS ENTLÜFTUNGSVENTIL**. Bei der Durchführung der Rückspülung ist es wichtig, dass der Filter voll Wasser ist, um die Schmutzstoffe richtig zu entfernen. Lassen Sie eingeschlossene Luft über das Entlüftungsventil ab. Dadurch bleibt der Filter mit Wasser gefüllt.
15. Sobald Filter und Wasser vollständig entlüftet worden sind und das Wasser bis zur Oberseite des Filters reicht, **SCHLIESSEN SIE DAS ENTLÜFTUNGSVENTIL**.
16. Der Filter wird **RÜCKGESPÜLT**. Wasser wird durch die Verteiler gepumpt, um das Innere des Filters zu reinigen, und das Wasser wird zum Abfluss geleitet. Der Wasserspiegel im Teich kann dabei sinken. Wenn Sie zum ersten Mal eine Rückspülung durchführen, sollten Sie den Wasserspiegel beobachten. Möglicherweise müssen Sie die Höhe Ihrer Skimmerplatte verstellen.
17. Schalten Sie die **PUMPE AUS**.
18. Drehen Sie den Griff am Mehrwegeventil auf die Stellung **NACHSPÜLEN**.
19. Schalten Sie die **PUMPE EIN**. Der Filter wird jetzt ausgespült.
20. Beobachten Sie das **SCHAUGLAS** am Mehrwegeventil, während das Wasser zum Abfluss geleitet wird.
21. Schalten Sie die **PUMPE AUS**, sobald das durch das Schauglas fließende Wasser klar ist.
22. Drehen Sie den Griff am Mehrwegeventil auf die Stellung **FILTER**.
23. Schalten Sie die **PUMPE EIN**.
24. **ÖFFNEN SIE VORSICHTIG DAS ENTLÜFTUNGSVENTIL**, damit das Wasser bis zur Oberseite steigen kann.
25. **SCHLIESSEN SIE DAS ENTLÜFTUNGSVENTIL**.
26. Der Filter ist jetzt sauber und voll funktionsfähig.
27. Kontrollieren Sie den Wasserspiegel im Teich und stellen Sie die Höhe der Skimmerplatte entsprechend ein, so dass sie zum Auffüllen des Wasserstands bereit ist.

HINWEISE ZUR OPTIMALEN NUTZUNG IHRES K+ADVANCED FILTERS

Es kann mehrere Wochen dauern, bis die biologische Seite des Filters ihre volle Reife erreicht hat. Geben Sie **PURE+FILTERSTARTGEL** in den Filter, um diesen Vorgang zu beschleunigen.

Die besten Tipps für ein optimales biologisches Gleichgewicht in Ihrem Teich:

- Verwenden Sie für beste Ergebnisse gegen grünes Wasser ein **evoUV** Teichklärgerät. Ein UV Teichklärgerät (UV-C) empfiehlt sich für jede Teichanlage.
- Sorgen Sie für einen stabilen pH-Wert des Teichwassers von 7 oder höher.
- Halten Sie den Nitratwert des Teichs auf 50 mg/l oder weniger.
- Entchloren Sie Ihr Leitungswasser immer. Verwenden Sie einen Evolution Aqua DeChlorinator Wasseraufbereiter zum Entfernen von schädlichem Chlor, wenn Sie Leitungswasser nachfüllen.
- Geben Sie **PURE+FILTERSTARTGEL** zu dem Filtermedium im K+Advanced Filter.

Lassen Sie sich von Ihrem EA-Händler beraten.

ÜBERWINTERUNG DER FILTERANLAGE

Wenn Sie in einem Gebiet leben oder den K+Advanced Filter an einem Ort installiert haben, wo er Temperaturen unter dem Nullpunkt ausgesetzt sein wird, werden Sie Ihre Filteranlage vielleicht winterfest machen. Hier ist eine Anleitung dafür:

1. Führen Sie eine gründliche Spülung und Rückspülung des Filters durch und drehen Sie den Hebel am MPV dann auf die Stellung "**SCHLIESSEN**".
2. Schließen Sie alle in die Leitung eingebauten Ventile vor und nach dem K+Advanced Filter.
3. Öffnen Sie das Entlüftungsventil an der Oberseite der Einheit.
4. Öffnen Sie die Ablassschraube an der Unterseite der Filtereinheit. Das Wasser im Filterkessel läuft ab.
5. Lösen Sie alle Verbindungen und lassen Sie das Wasser aus Ventilen, Rohren, Pumpen und UV-Teichklärgeräten ab.
Stellen Sie sicher, dass kein Wasser zurückbleibt. Denken Sie daran, dass Wasser sich beim Gefrieren um 10 % ausdehnt und dadurch bleibende Schäden verursachen kann.

STARTEN DER TEICHFILTERANLAGE IM FRÜHLING

1. Geben Sie **PURE+FILTERSTARTGEL** in den K+Advanced Filter .
2. Ziehen Sie alle Verbindungen an, die für die Überwinterung gelöst worden waren.
3. Verwenden Sie PTFE-Band oder Silikon um die Ablassschraube, wenn sie entfernt wurde, um sicherzustellen, dass sie wasserdicht ist.
4. Ziehen Sie das Entlüftungsventil fest.
5. Drehen Sie den Hebel am Mehrwegeventil in die Stellung **FILTER** und schalten Sie die Pumpe ein. Untersuchen Sie die Anlage auf Lecks. Ihr K+Advanced Filter ist nun uneingeschränkt funktionsfähig.
6. Das Filtermedium K + Media reift schnell. Überwachen Sie in den ersten 2 Wochen die Wassermesswerte.

ÖFFNEN/SCHLIESSEN DES DECKELS



WICHTIG: Ziehen Sie die Muttern am Deckel nicht zu fest an und halten Sie beim Anziehen der Muttern mit 9 Nm die Anziehreihenfolge der 12 Schrauben ein, um Schäden zu vermeiden.



Die 12 Plastikkappen auf den Muttern an der Deckelmanschette entfernen. Möglicherweise muss dafür ein flacher Hauptschraubenzieher benutzt werden.



Alle 12 Muttern (M8) vorsichtig mit einem Drehmomentschlüssel lösen und die Unterlegscheiben entfernen. Sicher aufbewahren.



Deckel behutsam abnehmen.

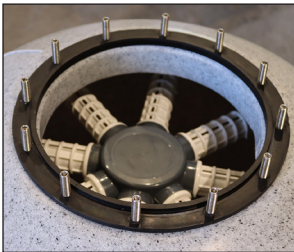

Sicherstellen, dass der große, schwarze O-Ring um den Deckel herum richtig sitzt. O-Ring vor Anbringen des Deckels behutsam andrücken.

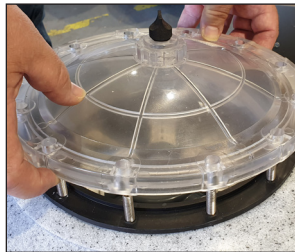

ZUM WIEDERANBRINGEN - Deckel behutsam auf die Bolzen aufsetzen.

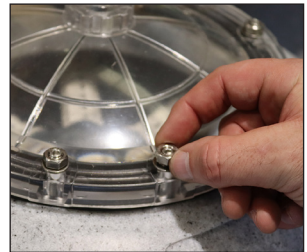

Alle 12 M8-Unterlegscheiben und dann die M8-Muttern wieder auf den Bolzen anbringen.

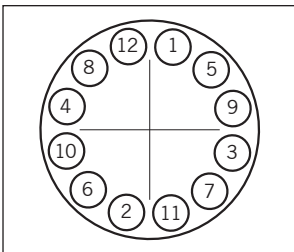

Beim Anziehen der Muttern **MUSS** die Reihenfolge des 12-Schrauben-Anzugsmusters eingehalten werden.

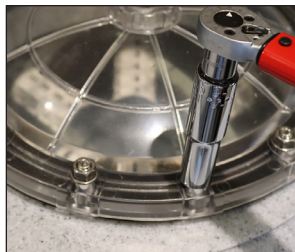

Einen auf 9 Nm voreingestellt Drehmomentschlüssel verwenden, bis er klickt. Anziehreihenfolge einhalten.



Die 12 Plastikkappen wieder auf den Muttern anbringen. Sicherstellen, dass das Entlüftungsventil in die Mitte des Deckels eingeschraubt wird.

FEHLERSUCHE

Das Teichwasser ist nach der Rückspülung immer noch schmutzig

1. Unzulängliche Filtrationszeit
2. Geringer Durchfluss
3. Verschmutzter Filter erfordert Nachspülen und Rückspülung
4. Pumpe ist verstopft.
5. Zulaufleitung ist verstopft
6. Pumpe wird nicht vorgefüllt
7. Chemisches Ungleichgewicht im Wasser. Überprüfen Sie den pH-Wert und andere Wasserwerte. Prüfen Sie, ob das UV-Teichklärgerät einwandfrei funktioniert (ersetzen Sie die UV-Lampen, die älter als 6 bis 12 Monate sind).
8. Filtermedium ist verstopft oder weist Rinnenbildung auf. Führen Sie eine extra lange Spülung und Rückspülung durch.

Das Filtermedium scheint sich während der Reinigung nicht zu bewegen.

- Das Filtermedium kann durch zwei- oder dreimaliges EIN- und AUSSCHALTEN des Luftgebläses und Durchführen mehrerer Nachspülvorgänge aufgelockert werden.
- Das Filtermedium kann durch Durchführen einer Rückspülung vor der anschließenden anleitungsgemäßen Reinigung aufgelockert werden.
- Indem der Filter in der Stellung ZIRKULIEREN betrieben wird, kann bestimmt werden, ob die Verstopfung sich im Filter befindet.
- Schalten Sie die Pumpe aus, trennen Sie den Filter vom Netz und lassen Sie das Wasser im Filter ab, wenn die zwei obigen Punkte keinen Erfolg bringen. Entleeren Sie den Filter von Hand, nehmen Sie den Filterdeckel ab und untersuchen Sie das Innere der Filtereinheit. Möglicherweise muss das Filtermedium entfernt und gereinigt werden.

Der zur Bedienung des Mehrwegeventils erforderliche Kraftaufwand ist höher als normal oder sehr hoch

Riefenbildung oder Verklemmen mit Fremdkörpern oder Schmutz. Nehmen Sie das Ventil auseinander, um es zu reinigen, wenn dieser Zustand nach dem Spülen immer noch besteht. Bei fortgesetztem Betrieb kann es aufgrund einer Beschädigung des Mehrwegeventils (Speichendichtung) zu Lecks kommen.

Ersatzdichtungen sind erhältlich. Bestellnummern sind EA CODE: SPK1BF26 for 1½" und EA CODE: SPK1BF27 für 2".

GARANTIE

Auf dieses Produkt wird unter normalen Anwendungsbedingungen bei Mängeln am Material und bei der Verarbeitung eine Garantie über 2 Jahre ab Verkaufsdatum gewährt. Die Garantie GILT NICHT im Falle einer unsachgemäßen Verwendung, bei Vernachlässigung, bei mangelnder Wartung oder bei Unfallschäden am K+Advanced Filter. Wird der K+Advanced Filter innerhalb dieses Zeitraums defekt, wird er entweder kostenlos repariert oder ersetzt. Die Haftung beschränkt sich nur auf den Ersatz des fehlerhaften Produkts; keine weiteren Kosten werden erstattet. Die Garantie ist nicht übertragbar und hat keinen Einfluss auf Ihre rechtlichen Ansprüche. Diese Garantie gewährt keine weiteren Rechte, als jene, die oben ausdrücklich aufgeführt sind.

Der Hersteller oder Lieferant ist nicht für Schäden verantwortlich und kann dafür auch nicht haftbar gemacht werden, wenn diese durch defekte Bauteile oder Materialien an diesem Produkt verursacht wurden. Dies gilt auch für Ausfälle durch unterbrochenen Betriebseinsatz sowie Folgeschäden oder beiläufig entstandene Schäden und Kosten, die sich aus der Produktion, dem Verkauf, dem Gebrauch oder Missbrauch des Gerätes ergeben.

Zur Abwicklung jedweder Garantieansprüche muss immer der Kaufbeleg beigelegt werden.

Evolution Aqua und seine Händler haften im Falle eines Ausfalls oder Defektes dieses Produkts nicht für Verluste oder Schäden an Fischen, Pflanzen oder sonstigen Lebewesen.

Die Installation und der Gebrauch außerhalb der in dieser Anleitung aufgeführten Bestimmungen können ebenfalls zum Verlust der Garantie führen.

LASSEN SIE IHRE GARANTIE ONLINE REGISTRIEREN

Die Garantie-Registrierung ist online auf unserer Website am einfachsten:

www.evolutionaqua.com/product-warranty

Wenn Sie es vorziehen sollten, das Garantief formular per Post einzusenden, füllen Sie es bitte aus und senden es an:

**Evolution Aqua, Kellet Close, Wigan, Lancashire, WN5 0LP,
Großbritannien**

oder scannen Sie es ein und senden es per E-Mail an:

marketing@evolutionaqua.com

Evolution Aqua K+Advanced Filter - Garantief formular

NAME:

ANSCHRIFT:

POSTLEITZAHL:

LAND:

E-MAIL-ADRESSE:

PRODUKT UND MODELL:

VON HÄNDLER/DIENSTLEISTER:

KAUFDATUM:

UNTERSCHRIFT:

DATUM:

BESUCHEN SIE UNSERE WEBSITE UND FOLGEN SIE UNS AUF DEN SOZIALEN MEDIEN



Melden Sie sich für unseren E-Mail-Newsletter an, um die neuesten Evolution Aqua Informationen immer direkt in Ihren Posteingang zu erhalten. Bleiben Sie auf dem Laufenden, indem Sie uns in den sozialen Medien folgen, unserem Pond Owners Club auf Facebook beitreten oder für technische Informationen und Produktberatung unsere Website unter www.evolutionaqua.com besuchen.



BETRIEBS- UND GEBRAUCHSANLEITUNGEN

Handbücher und Anleitungen für alle Evolution Aqua Produkte als Download



TEILE-SHOP

Hier finden Sie Ersatzteile und Zubehör für Evolution Aqua Produkte.



HÄUFIG GESTELLTE FRAGEN

Lesen Sie häufig gestellte Fragen zu Evolution Aqua-Produkten.



TECHNISCHE RATSCHLÄGE

Senden Sie uns eine E-Mail an info@evolutionaqua.com für weitere Produktunterstützung.



FACHHÄNDLER

Finden Sie einen Evolution Aqua-Produkt Händler in Ihrer Nähe



EA POND OWNERS CLUB

Suchen Sie den Evolution Aqua Pond Owners Club auf Facebook, um der Community beizutreten.



FACEBOOK

Lassen Sie sich auf [facebook.com/evolutionaqua](https://www.facebook.com/evolutionaqua) über unsere neuesten Nachrichten auf dem Laufenden halten.



TWITTER

Folgen Sie uns auf Twitter für Updates unter twitter.com/evolutionaqua



INSTAGRAM

Folgen Sie uns auf Instagram für Updates unter [instagram.com/evolution_aqua](https://www.instagram.com/evolution_aqua)



YOUTUBE

Sehen Sie sich unseren YouTube-Kanal an: [youtube.com/evolutionaqualtd](https://www.youtube.com/evolutionaqualtd)

Evolution Aqua Ltd.

Kellet Close
Wigan
Lancashire
Vereinigtes Königreich
WN5 0LP

www.evolutionaqua.com

EVOLUTION
AQUA

INNOVATION IN WATER